



KULTUR
ARV

SAVE

Kortlægning og registrering af
bymiljøers og bygningers bevaringsværdi



Kulturministeriet
Kulturarvsstyrelsen
2011

KULTURARVSSTYRELSEN

SAVE – Kortlægning og registrering af bymiljøers og bygningers bevaringsværdi

Kulturministeriet, Kulturarvsstyrelsen 2011

Redaktion:

Morten Stenak

Tekst:

Manuskriptet er udarbejdet af Arne Høi, Center for Bygningsbevaring, og Morten Stenak, Kulturarvsstyrelsen, med udgangspunktet i SAVE-vejledningen fra 1997 suppleret med nye afsnit.

Tak til kolleger i Kulturarvsstyrelsen og andre, der har bidraget i den faglige dialog, især Anne-Grete Andersen, Arkitektskolen Aarhus.

Kort:

Copyright Kort & Matrikelstyrelsen, Rentemestervej 8, 2400 København NV

Tegninger:

Anne-Grete Andersen og Søren Vadstrup

Fotografier:

Arne Høi, Troels Østergaard Jørgensen og Karl Ejnar Kern, Center for Bygningsbevaring.

Forsidefoto:

Udsigt over det centrale Frederiksværk fra syd mod nord. Foto: Nicolai Perjesi.

Grafisk tilrettelæggelse:

Bjørnbøl Grafisk v/Falk og musen

Oplag:

Kun udgivet som PDF

ISBN:

978-87-91298-77-6

Udgivet af:

Kulturarvsstyrelsen

H. C. Andersens Boulevard 2

1553 København V

Tlf. nr.: 33 74 51 00

E-mail: post@kulturarv.dk

Internetversionen kan ses på Kulturarvsstyrelsens hjemmeside: www.kulturarv.dk

SAVE

Indholdsfortegnelse

Forord	6
1. Indledning	7
1.1 Baggrund	7
1.2 Hvad er SAVE?	9
SAVE og KIP	9
Kommuneatlas	10
Kommunalreformen	11
Fra atlas til FBB	12
1.3 SAVE-metoden	13
Bebygget struktur	13
Bygninger	13
Samarbejde	13
2. Kortlægning af bebyggede strukturer	14
2.1 Forundersøgelsen	14
Tematisk kortlægning	14
2.2 Systematik og skala	16
De bebyggede strukturer i tre skalaer	17
Dominerende træk	17
Bebyggelsesmønstre	18
Elementer i bebyggelsen	19
2.3 Vejledning i brug af strukturskemaet	20
Identifikationsfelter	20
Kort over bebygget struktur	20
Topografisk undersøgelse	24
Historisk analyse	27
Arkitektonisk iagttagelse og rumlig analyse	28
Samlet vurdering og konklusion	30
Sårbarhed og anbefalinger	31
3. Registrering af bygninger	33
3.1 SAVE-vurderingens fem grundstene	34
Arkitektonisk værdi	34
Kulturhistorisk værdi	35
Miljømæssig værdi	36
Originalitet	36
Tilstand	37
3.2 Bevaringsværdien	38
Skalaens værdier fra 1 til 9	38

3.3	Vejledning i udfyldelse af bygningsskemaet	40
	Identifikation og BBR-oplysninger	40
	Beskrivelse	41
	Bygningskonstruktion	41
	Bygningsomgivelser	57
	SAVE-vurderinger	57
	Notater	57
	Situationsplan og kort	57
4.	Arbejdets tilrettelæggelse	58
4.1	Forberedelse – fase 1	58
	Undersøgelsens omfang	58
	Hvem kan foretage SAVE-undersøgelser?	59
	Samarbejde mellem kommune og konsulent	59
	Følgegruppe	59
4.2	Kortlægning og registrering – fase 2	60
	SAVE-skemaer i FBB	60
	SAVE-kit – værktøjskassen	61
	Kommunikation med borgere og presse	61
	Feltarbejde og foto	61
	Indtastning i FBB	62
4.3	Efter registreringen – fase 3	63
	Politisk behandling	63
	Information til borgere og ejerne	63
5.	Litteratur	64
	Bilag 1: Skema til kortlægning af bebyggede strukturer	71
	Bilag 2: Skema til registrering af bygninger	78
	Bilag 3: Kodeliste til registrering af bygninger	80

Forord

Udpegning af bevaringsværdige bygninger og bymiljøer er en kommunal opgave. I mere end 20 år har SAVE-metoden været et vigtigt registreringsredskab som grundlag for bevaringsindsatsen. Med SAVE-metoden er det muligt at danne sig et overblik over et stort antal bygninger og bymiljøer på relativ kort tid og dermed få et godt udgangspunkt for at formulere en bevaringspolitik og udarbejde en bevaringsplan eller udviklingsstrategi for et byområde. Med denne opdaterede SAVE-vejledning ønsker Kulturarvsstyrelsen at sætte fokus på SAVE-metoden og dens anvendelse i forskellige bevarings- og udviklingssammenhænge.

Denne vejledning er en ajourføring og delvis omarbejdning af den seneste SAVE-vejledning fra 1997. Formålet er at tilpasse SAVE-metoden til de nye digitale registreringsmuligheder i FBB og samtidig anviser forskellige muligheder for anvendelse i den kommunale planlægning. Vejledningen skal således læses og bruges i sammenhæng med FBB, der er Kulturarvsstyrelsens database over Fredede og Bevaringsværdige Bygninger og bebyggede strukturer.

Vejledningen er inddelt i 4 afsnit:

1. **Indledning.** Her gives en kortfattet introduktion til SAVE og en beskrivelse af metodens udvikling.
2. **Kortlægning af bebyggede strukturer.** Afsnittet rummer en gennemgang af SAVE-metoden til kortlægning af bebyggede strukturer og bymiljøer med en vejledning i udfyldelse af strukturskemaet.
3. **Registrering af bygninger.** Her gennemgås SAVE-metoden til registrering og vurdering af bygninger, herunder en vejledning til kodelisten og udfyldelse af bygningsskemaet.
4. **Arbejdets tilrettelæggelse.** Sidste afsnit omhandler den praktiske gennemførelse af SAVE-undersøgelser, der bl.a. omfatter forberedelse, feltarbejde og inddatering i FBB.

Det er håbet, at vejledningen vil inspirere til at videreføre og udvikle arbejdet med og planlægningen for bevaringsværdige bygninger og bymiljøer i kommunerne.

God fornøjelse

1. Indledning

1.1 Baggrund

Interessen for vore bevaringsværdige bygninger, byer og kulturmiljøer er vokset stærkt inden for de sidste generationer. Denne interesse skal blandt andet ses som en reaktion på de gennemgribende forandringer, byerne og det bebyggede landskab har gennemgået i efterkrigstiden, med hårdhændet nedrivning og sanering, der foregik uden stor veneration for bevaringsværdierne.

Store gadegennembrud splittede sammenhængende bykvarterer, interessante bymiljøer i bycentrene blev nedrevet til fordel for centeromdannelser og anlæg af parkeringspladser, og ældre boligområder blev saneret ved nedrivninger efterfulgt af nybyggeri. Store forstads-kvarterer med parcelhuse, etageejendomme og centerfunktioner er vokset frem i udkanten af købstæderne. Sommerhusudstykninger har væ-

ret med til præge mange kystområder, ligesom landsbyer og stationsbyer er blevet omringet af nye boligområder. Mange landbrugsbygninger er blevet overflødiggjort på grund af affolkning og strukturudvikling. Endvidere har der sket store omdannelser af havne- og industriområder for at skabe plads til nye boliger og erhvervsformål.

I løbet af 1960'erne og 1970'erne opstod mange bevaringsforeninger som en reaktion på den funktionsbestemte ensretning af byerne og byggeindustriens standardiserede løsninger. Mange nye bebyggelser var med til at udviske lokale karakteristika i bymiljøerne og det egenspecifikke særpræg i arkitektur og byggeskik. Saneringsloven fra 1959 gav mulighed for at tage bevaringshensyn i forbindelse med saneringer og almindelig byggesagsbehandling, og fra 1975 blev det muligt at opnå tilskud til



Parti fra Kloster-nakken i Præstø.

Foto: Lisbeth Øhrgaard

På Læsø kan man endnu finde ældre gårde, hvor taget er tækket med ålegræs, såkaldte tang-tage.

Foto: Bolette Lehn Petersen



renoveringsarbejder som alternativ til nedrivninger. Men baggrunden for SAVE var ikke kun en reaktion på den liberale ”sognerådsplanlægning” og efterkrigstidens usentimentale, modernistiske udbygning af velfærds-samfundet. Det var også et resultat af, at Danmark i 1987 tiltrådte Europarådets Granada-konvention fra 1985 om bevaring af Europas arkitekturarv. Og det affødte ekstra fokus på bygningsbevaringen.

Efterhånden har velfærdssamfundets bygningskultur og de store planlagte områder med boliger, industri kvarterer, trafik anlæg og institutioner opnået mere anerkendelse som en del af den fælles kulturarv.

Derfor er perspektivet i bevaringsindsatsen også udvidet, og det skal SAVE-metoden kunne rumme i dag, således at moderne bymiljøer og bygninger også kan kortlægges og registreres.

Danmarks første højhuse, Bellahøjhusene, fra 1956 af arkitekterne Mogens Irming og Tage Nielsen med grønne rum af C. Th. Sørensen.

Foto: Ole Akhøj



1.2 Hvad er SAVE?

SAVE (Survey of Architectural Values in the Environment) er en metode til at kortlægge, registrere og vurdere bevaringsværdier i bymiljøer og bygninger. Den engelske titel illustrerer, at systemet blev udviklet som en almen byarkitektonisk undersøgelsesmetode, der også kunne finde anvendelse uden for landets grænser. Udviklingen af SAVE-systemet blev igangsat af Planstyrelsen i 1987 med forsøgsregistrering i Præstø, Suså og Fladså kommuner og fortsættelse i 1988 i Roskilde, Nakskov og Esbjerg kommuner. På baggrund af disse forsøg udvikledes det egentlige SAVE-system, der blev taget i brug i 1991 og efterfulgt af den første SAVE-vejledning fra 1992.

SAVE-systemet blev udviklet for at kortlægge bygninger og bymiljøer i en hel kommune ad gangen. Det vil sige en vurdering af alle enkeltbygninger opført før 1940 samt en registrering af bebyggede miljøer i byen og på landet, de såkaldte bebyggede strukturer. Formålet med SAVE-undersøgelserne var at danne grundlag for at bevaringsværdierne kunne optages i lokalplaner og kommuneplaner. Og gennem atlasarbejdet, at skabe bred forståelse for kommunens byarkitektoniske kvaliteter hos borgere, foreninger, politikere og embedsfolk.

SAVE og KIP

I anden halvdel af 1990'erne blev bevaring af kulturmiljøerne i det åbne land styrket gennem regionplanlægningen. Til dette formål udvikledes den såkaldte KIP-metode (Kulturhistorien i planlægningen). Det fik også betydning for udarbejdelsen af de sidste atlas, idet navnet fra 2002 blev ændret til kulturmiljøatlas (Langeland, Morsø), og fra 2006 til Kulturarvsatlas (Møn og Vadehavet). I de sidste fire atlas arbejdede Kulturarvsstyrelsen mere målrettet med afgrænsning af kulturmiljøer i det åbne land og i byerne som supplement til registreringen af de bebyggede strukturer. SAVE-metoden blev således suppleret med KIP-metoden uden, at der skete en egentlig integration.

SAVE er i udgangspunktet en arkitektonisk metode, som er udviklet til registrering og kortlægning af bygninger og byer, mens KIP er en kulturhistorisk metode til udpegning af kulturmiljøer i det åbne land. Metoderne har mange fælles træk, men også nogle forskelligheder, fordi de er udviklet til forskellige

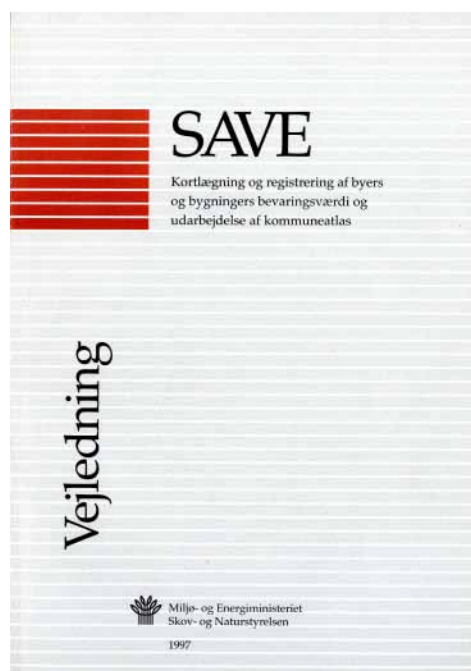

Forsiden på den 3. reviderede udgave af SAVE-vejledning fra 1997. Den første vejledning udkom i 1992, men allerede i 1993 kom den 2. reviderede udgave i et forbedret layout.

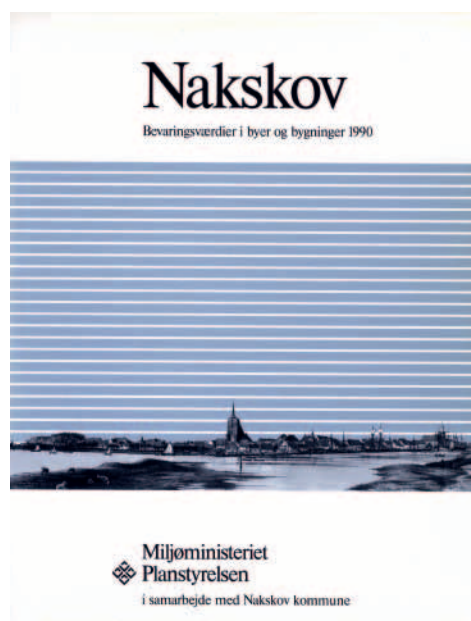

De første trykte kommuneatlas udkom for Nakskov og Roskilde i 1990. Samme år fulgte Bogense, Rønne, Samsø, Sønderborg og Viborg.

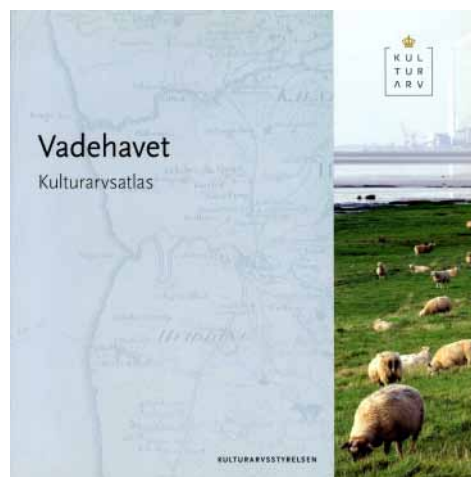

Vadehavet Kulturarvsatlas fra 2007 var det sidste "kommuneatlas". Her foregik kortlægningen af kulturmiljøer og bebyggede strukturer på tværs af de fem vadehavskommuner, men der blev ikke registreret enkeltbygninger. I løbet af 1990'erne var der allerede lavet atlas for de fire købstadskommuner: Varde, Esbjerg, Ribe og Tønder.

Kommuneatlas

Som en fast del af SAVE-undersøgelserne blev der udarbejdet trykte, veldisponerede atlas over en hel kommune ud fra en fast skabelon, de såkaldte kommuneatlas. Fra 1990 til 2007 blev der i alt udgivet 90 atlas som tilsammen dækker 75 af de gamle kommuner. Atlæssene var en sammenfattende formidling af kommunen med afsnit om:

- Bebyggelse og landskab
- Byhistoriske hovedtræk
- Arkitektoniske bykvaliteter
 - Dominerende træk
 - Bebyggelsesmønstre
 - Elementer i bebyggelsen
- Landbebyggelsen
- Arkitektoniske kvaliteter på landet
- Byggeskik i byen
- Byggeskik på landet
- Bevaringsvurdering af bygninger (kalibrering af skala)
- Bygningsbevaringsværdier (høj, middel, lav)
- Bevaring og udvikling

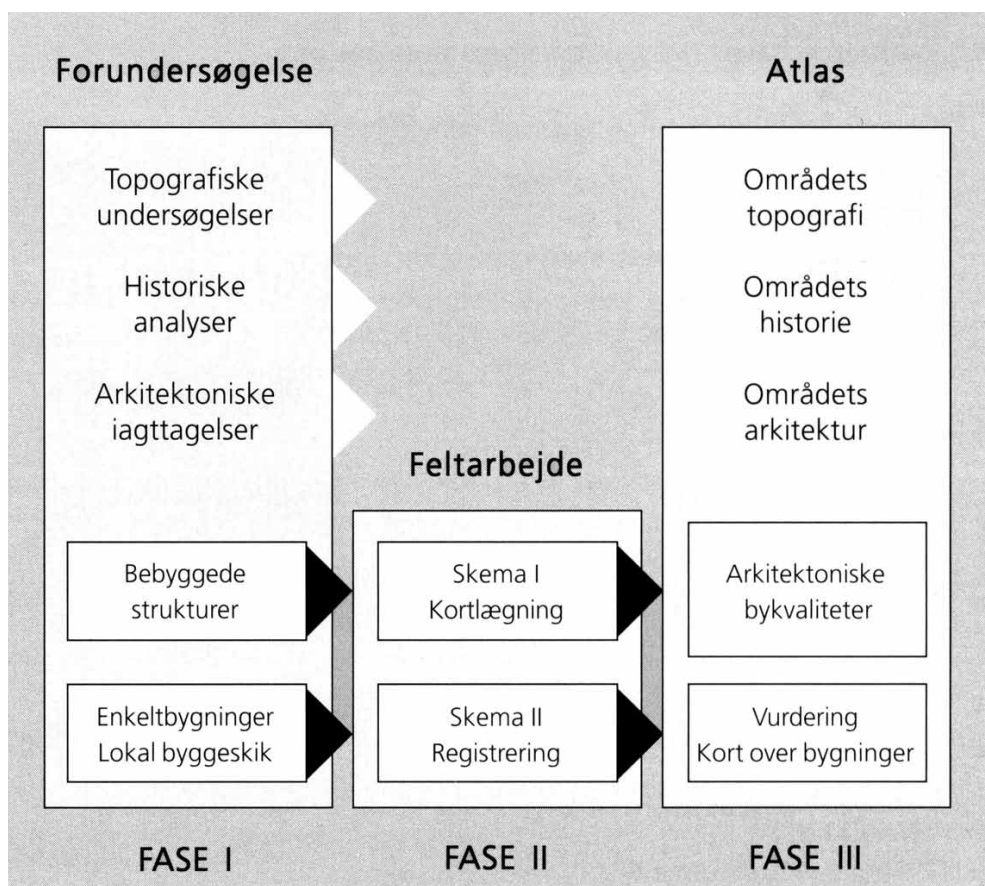

Et atlasprojekt strakte sig gerne over et par år og foregik i tre faser: 1) Forundersøgelse, 2) feltarbejde og 3) atlasproduktion. SAVE-undersøgelsen blev som regel foretaget af en konsulent i samarbejde mellem kommunen, følgegruppen og Kulturarvsstyrelsen.

Figur: SAVE-Vejledningen 1997

Metode	SAVE	KIP	LKM
Formål	Bevaringsværdige byer og bygninger	Kulturmiljøer	Landskabskarakter
Analysedele	Topografi Historie Arkitektur	Landskab Kulturhistorie	Naturgeografi Kulturgeografi Rumlige visuelle forhold
By Land	X (X)	(X) X	X
Planlægning	Lokalplaner og bevaringsværdige bygninger	Kommuneplan Kulturhistorie	Kommuneplan Landskab

Skematisk visning af forskelle og ligheder mellem beslægtede analysemetoder, der kan anvendes til at kortlægge de arkitektoniske, kulturhistoriske og landskabelige forhold i relation til kommuneplanlægningen.

plansituationer. Men i dag, hvor kommunen er myndighed for både by og land kan det være hensigtsmæssigt at kombinere de to metoder og skabe et samlet overblik over kommunens arkitektoniske og kulturhistoriske værdier. Det kan eventuelt forenes med en kortlægning af landskabskarakteren for at give sammenhæng i planlægningen mellem landskab, kulturhistorie og arkitektur i byen og på landet.

Valget mellem SAVE-metoden og KIP-metoden afhænger af hvilken udfordring man står overfor i en den kommunale planlægning. Ønsker man f.eks. at udpege kulturmiljøer i byerne kan det anbefales at bruge SAVE-metodens kortlægning af bebyggede strukturer som udgangspunkt. Men den historiske analyse skal have stor vægt i vurderingen og det skal

arbejdes konsekvent med afgrænsning af hvert miljø. Derfor bør man inddrage kulturhistoriske fagfolk fra det lokale museum og arkiv.

Kommunalreformen

Efter kommunalreformen i 2007 har Kulturarvsstyrelsen indstillet udarbejdelsen af kommuneatlas. Der er imidlertid stadig et krav, at der udpeges bevaringsværdige bygninger og kulturmiljøer i byen og på landet. Men det er nu op til den enkelte kommune at finansiere og prioritere arbejdet med kortlægning og registrering af bevaringsværdige bygninger og bymiljøer.

Det har skabt et nyt behov for en vejledning i SAVE-systemet, også fordi selve atlasproduktionen er helt integreret i den seneste SAVE-vej-



Køge Havn er under omdannelse og kunsten er flyttet ind i industriområdet.

Foto: Caspar Jørgensen

Den offentlige indgang til FBB-databasen. De bebyggede strukturer kan findes ved at søge efter SAVE-sag.

www.kulturarv.dk/fbb



Frede og bevaringsværdige bygninger



ledning fra 1997. For mange kommuner er den en udfordring at skabe et gedigent og ensartet grundlag for planlægning og forvaltning af de bevaringsværdige bygninger og bymiljøer. Hvordan skal det gribes an, hvis der kun findes kommuneatlas for den ene del af kommunen, eller hvis man ønsker at få bevaringsvurderet bygningsmassen opført efter 1940?

Med denne vejledning ønsker Kulturarvsstyrelsen at tilpasse SAVE-systemet, så det kan anvendes i både små og store registreringer af bygninger og bebyggede strukturer. Enten for hele kommunen eller for enkelte bygninger eller bymiljøer.



En SAVE-undersøgelsen af Vester Altan-kvarteret i Randers er fulgt op af en lokalplan for området.

Foto: Center for Bygningsbevaring

Fra atlas til FBB

SAVE-metoden er grundlaget for FBB, der er Kulturarvsstyrelsens database over Frede og Bevaringsværdige Bygninger. Alle bygninger, som er SAVE-registreret i forbindelse med atlasarbejderne, findes i FBB. Efterhånden som kommunerne foretager nye SAVE-registreringer eller opdaterer ældre SAVE-vurderinger kan de også ses i databasen.

FBB-databasen er blevet forbedret på flere punkter, som gør det lettere at iværksætte og inddatere SAVE-undersøgelser, samt søge oplysninger om de SAVE-registrerede bygninger. Mere end 360.000 bygninger er allerede vurderet efter SAVE-metoden og lagt ind i FBB, hvilket gør databasen helt central for vedligeholdelsen af oplysninger om de bevaringsvurderede bygninger.

I første version gav FBB-databasen kun mulighed for at arbejde med SAVE-registrering af enkeltbygninger. Den nye version af FBB understøtter nu også SAVE-kortlægning af bebyggede strukturer, både feltarbejdet og indrapporteringen. FBB gør det hermed nemmere at få overblik over de SAVE-vurderede bymiljøer og bymæssige helheder. Ældre "papir-vurderinger" af bebyggede strukturer kan lægges ind i FBB som PDF-filer, mens nye SAVE-vurderinger kan indtastes og indtegnes direkte i databasens webGIS.

1.2 SAVE-metoden

SAVE er en systematik, der er udarbejdet til at registrere og vurdere bebyggede strukturer og enkeltbygninger. En SAVE-undersøgelse kan medvirke til at sikre, at planlæggere og politikere har et grundlæggende kendskab til et områdes arkitektoniske, kulturhistoriske og landskabelige kvaliteter, således at disse kan inddrages i planlægningen. En SAVE-undersøgelse er i princippet uafhængig af alle tidligere vurderinger og beskyttende foranstaltninger i form af f.eks. fredning og bevarende lokalplaner.

Undersøgelsen indeholder to selvstændige dele og omfatter:

- A. Kortlægning og vurdering af en eller flere bebyggede strukturer.
- B. Registrering og bevaringsvurdering af enkeltbygninger

Vurderingen af bebyggede strukturer og bygninger er tænkt og udviklet som to sammenhængende processer, der understøtter hinanden, men de to dele kan også gennemføres uafhængig af hinanden.

Bebyggede strukturer

Det overordnede niveau indeholder kortlægning af de bebyggede strukturer og helheder. På dette skalatrin tages udgangspunkt i den arkitektoniske iagttagelse og analyse, dvs. det aflæselige fysiske udtryk. Denne kvalificeres gennem en topografisk undersøgelse og en historisk analyse. Analysen af den bebyggede struktur afsluttes med en samlet vurdering og konklusion, der beskriver ”de bærende beva-

ringsværdier” og opstiller eventuelle anbefalinger til planlæggere og politikere.

Bygninger

På det detaljerede niveau foretages registrering og vurdering af de enkelte bygninger. Ved SAVE-metodens begyndelse var målet at registrere alle bygninger opført før 1940. Men flere kommuner har sidenhen udvidet aldersgrænsen til 1970 eller 1980. I dag anbefales det, at kommunen fastsætter aldersgrænsen afhængig af enkeltbygningsregistreringens formål. Men som tommelfingerregel bør man undersøge bygninger opført indtil 1970.

Samarbejde

Et kardinalpunkt i SAVE-undersøgelser er samarbejdet mellem aktørerne om det lokale kulturarvsarbejde og planlægningen – dvs. mellem politikere, borgere, embedsfolk, museet samt grundejer- og bevaringsforeninger. De kan bruge SAVE-processen til at opbygge en fælles forståelse for kommunens kulturarv.



SAVE-vurderingen af de enkelte bygninger kvalificeres af en indsigt i den overordnede sammenhæng, som her ved en rækkehusbebyggelse i Hørsholm. De enkelte bygninger danner en helhed, og vurderingen af bygningerne er baseret på en forståelse af landskab, kulturhistorie og arkitektur

Foto: Center for Bygningsbevaring



Udsigt over en bebygget struktur fra Svendborgsundbroen mod Sankt. Jørgensgård og kirke med parcelhuskvarter i baggrunden.

Foto: Jacob Nürnberg

2. Kortlægning af bebyggede strukturer

Formålet med SAVE-kortlægning af de bebyggede strukturer, er at etablere et grundlag for lokalplanlægning eller anden helhedsorienteret områdeplanlægning, der tager udgangspunkt i de eksisterende landskabelige, kulturhistoriske og arkitektoniske kvaliteter og i de enkelte bebyggelsesmiljøer karakter eller særpræg.

Begrebet ”bebygget struktur” dækker over sammenhængende bebyggelser, der kan rumme en eller flere delstrukturer – fra købstæder, forstæder, landsbyer, stationsbyer, husmandsudstykninger, stok- og rækkehusbebyggelser til herregårds- og industrianlæg og havneområder.

Kortlægningen af de bebyggede strukturers kvaliteter sker efter en overordnet systematik ved hjælp af et særligt strukturskema, der kan hentes i FBB-databasen.

Arbejdet med de bebyggede strukturer består af tre faser: 1) forundersøgelse, 2) feltarbejde og 3) efterfølgende bearbejdning i strukturskema og FBB.

2.1 Forundersøgelsen

Som indledning til kortlægning og vurdering af flere bebyggede strukturer anbefales det at gennemføre en forundersøgelse. Formålet med den indledende undersøgelse er dels at forbedre beslutningsgrundlaget for udvælgelse af de strukturer, som registreres, og dels at kvalificere de vurderinger, som efterfølgende foretages i felten. I forundersøgelsen indsamles relevant historisk og topografisk materiale, der indsættes i det skema, som udfyldes i forbindelse kortlægningen af den bebyggede struktur. I forundersøgelsen kan man med fordel inddrage det kulturhistoriske museum eller lokalhistoriske arkiv.

I forbindelse med download af strukturskema fra FBB-databasen, kan man tilvælge forskellige landskabskort og historiske kort, der kan hjælpe med at kvalificere aflæsningen og vurderingen af det bebyggede miljø. Læs mere i afsnittet om ”arbejdets tilrettelæggelse”.

Udgangspunktet for kortlægningen af en bebygget struktur er den *arkitektoniske iagttagelse og rumlige analyse*, der kvalificeres ved registratorernes baggrundsviden om de topografiske og historiske forhold, der er indsamlet i forundersøgelsen.

Det anbefales at inddrage en følgegruppe allerede i forundersøgelsen. Gruppens størrelse og sammensætning er afhængig af opgavens omfang. I større SAVE-undersøgelser vil følgegruppen normalt bestå af konsulenten, kommunen og museet/arkivet samt relevante repræsentanter fra foreninger og borgergrupper, se afsnit 4.1.

Tematisk kortlægning

Udgangspunktet for kortlægning af de bebyggede strukturer er oprindeligt udviklet som en del af SAVE-metodens kortlægning af en samlet kommune. I de seneste år har Kulturarvsstyrelsens og kommuner anvendt metoden som grundlag for kortlægning af både enkelte bebyggede strukturer i forbindelse med udarbejdelse af lokalplan og som redskab til kortlægning af særlige bebyggelsestemaer. Det kan f.eks. være stationsbyer og jernbaner, herregårde eller landsbyer, således som der er afprøvet i pilotprojektet FBB i kommunerne (2008-2010).

En tematisk kortlægning kan være en hensigtsmæssig måde at faseopdele en bevaringsindsats, og samtidig skabe overblik over de arkitektoniske og historiske kvaliteter på tværs af kommunen for en bestemt bebyggelsestyper.



En bebygget struktur kan f.eks. være en købstad, stationsby, landsby, herregårdsmiljø, forstads-kvarter eller industriområde.

Foto: Caspar Jørgensen, Lisbeth Pepke, Morten Stenak og Center for Bygningsbevaring

I Hørsholm har kommunen foretaget en tematisk SAVE-registrering af alle rækkehusbebyggelser opført efter 1960 som supplement til kommuneatlas fra 2000.

Foto: Arne Hei



I en kommune, hvor der eksempelvis findes mange havnemiljøer, landsbyer eller husmandskolonier kan en tematisk kortlægning give et godt overblik over bevaringsværdier og udviklingsmuligheder. Det kan også være en kommune præget af velfærdssamfundets epoke med mange rækkehusbebyggelser, etageboliger, parcelhuskvarterer eller sommerhusområder.

Den tematiske kortlægning kan være med til at præcisere, hvor der er størst behov for bevarende lokalplanlægning eller registrering og udpegning af bevaringsværdige bygninger. Men omvendt kan kortlægningen også bidrage til afklaring af hvilke dele, der kan udvikles uden væsentlige bevaringshensyn.

2.2 Systematik og skala

Kernen i arbejdet med de bebyggede strukturer er strukturskemaet, der danner rammen

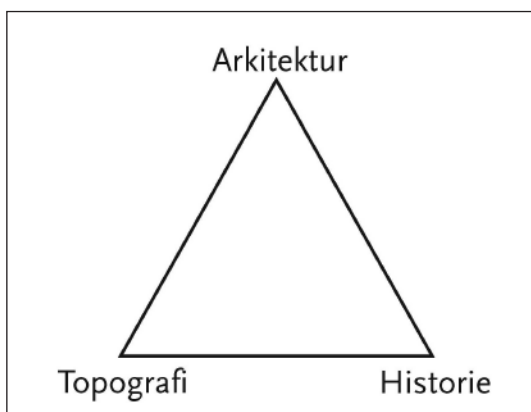

Kortlægning og analyse af en bebygget struktur foretages med udgangspunkt i stedets topografi, historie og arkitektur. Analysens tre ben kan bruges i forskellig skala.

omkring en gennemgang af forskellige kortlægningstemaer og som sikrer at analyserne udarbejdes efter samme overordnede systematik.

I feltarbejdet kortlægges og beskrives arkitektoniske iagttagelser og vurderinger af de bebyggede strukturer, som er udvalgt til nærmere undersøgelse. Ved kortlægningen arbejdes der videre med strukturskemaerne fra forundersøgelsen.

Kortlægning og vurdering af de bebyggede strukturer er en selvstændig proces i SAVE-undersøgelsen. Det betyder, at de færdige skemaer med de bebyggede strukturer skal kunne fremstå som et selvstændigt produkt og være brugbare for kommunerne i den efterfølgende planlægning.

For at SAVE-undersøgelsen af den bebyggede struktur kan blive et brugbart redskab, skal indholdet give et godt indtryk af både forundersøgelse og feltarbejde. Der skal være en lige linje fra faglitteraturen, gennem forundersøgelsen til de informationer der præsenteres i strukturskemaets enkelte felter. Det anbefales at kombinere udførlig, selvstændig tekst med illustrative kort, fotografier og tegninger.

Det er en god ide at skabe en indre sammenhæng mellem de kortlagte strukturer, således at man ved gennemlæsning af strukturskemaerne får en bred forståelse af de bebyggede strukturers indbyrdes arkitektoniske og rumlige kvaliteter samt topografiske og historiske forhold.

De bebyggede strukturer i tre skalaer

De bebyggede strukturer kan kortlægges i tre kategorier, der svarer til tre rumlige skalatrin:

- Dominerende træk,
- Bebyggelsesmønstre
- Elementer i bebyggelsen

De tre skalaer kan direkte benyttes i byområder. For landområderne er brugen af bebyggede strukturer mere kompleks. Perspektivet skal være bredere end selve bebyggelsen – f.eks. landsbyen, stationsbyen, herregården eller industrianlæggets placering i landskabet. Hermed inddrages større landarealer, men også mindre enheder i de bebyggede strukturer.

De tre skalaer er sideordnede, hvilket betyder at en lokalitet ikke entydigt skal placeres i en bestemt skala. I tvivlstilfælde er det vigtigere, at et interessant arkitektonisk træk kortlægges med en arkitektonisk begrundelse, end om det nu kan placeres i den ene eller anden kategori. Det er dog vigtigt, at skalaen overvejes grundigt, idet formålet med opdelingen i skalaer er en måde at skabe orden og klarhed i vurderingen af de arkitektoniske og rumlige kvaliteter.

Ikke alle træk i byen eller bebyggelsen er oplagte at kortlægge som en bebygget struktur og ikke alle bebyggelser behøver at blive kortlagt.

Dominerende træk

De dominerende træk er byarkitektonisk fremtrædende og strukturerende rumlige sammenhænge i byen eller mellem byen og dens omgivelser. Eksempelvis byprofiler, byfronter, overordnede gade- og vejforløb, markante bygninger, monumenter, byrum, parker eller grønne områder. Et dominerende træk kan derfor være byens karakteristiske placering i landskabet eller et gadenet, som kan være bevaret siden byens grundlæggelse. I denne forbindelse spiller placeringen af højhuse, siloer, tårne og andre store bygværker en afgørende rolle for, om man kan genkende og opfatte byens historiske silhuet og særkende. Vil man bevare et historisk bymiljø, er det derfor afgørende nødvendigt at opretholde byens hovedstruktur med dens byplan, vejnet og profil, selvom de enkelte bygninger fornys.

De dominerende træk er oftest i en stor skala, hvor man zoomer ud og skaber overblik.

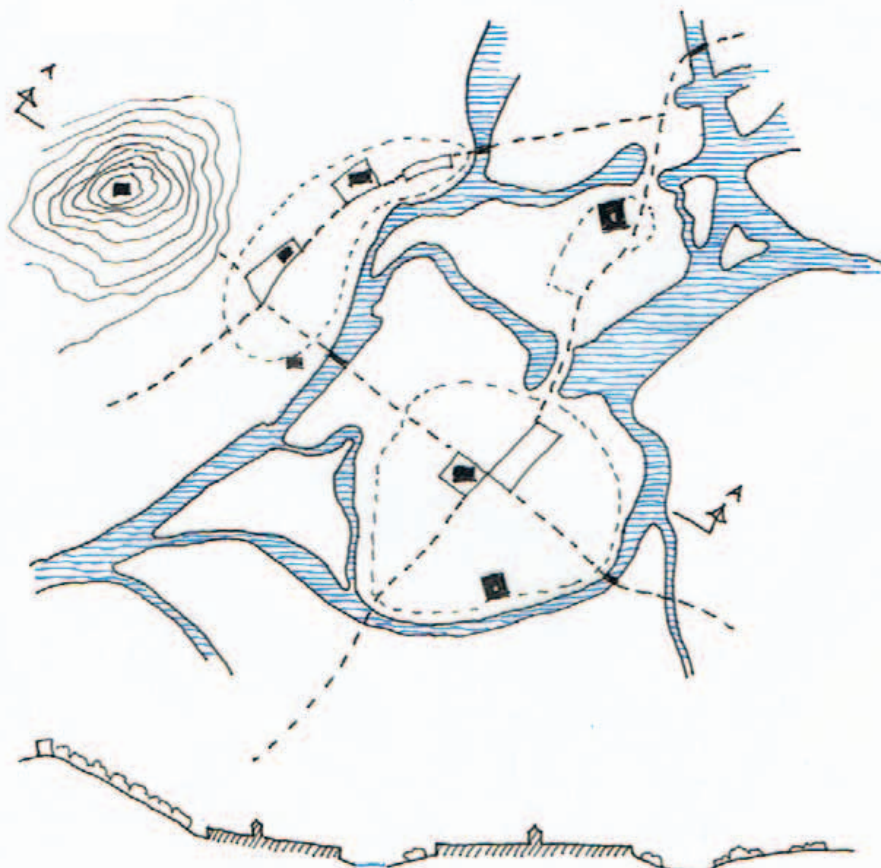

De dominerende træk og snit på tværs af landskabet fra NV til SØ.

Tegning: Anne-Grete Andersen

Bebyggelsesmønstre med kvarterer i forskellige skalaer vist som rejst plan. Nederst en byprofil fra vandsiden.

Tegning: Anne-Grete Andersen

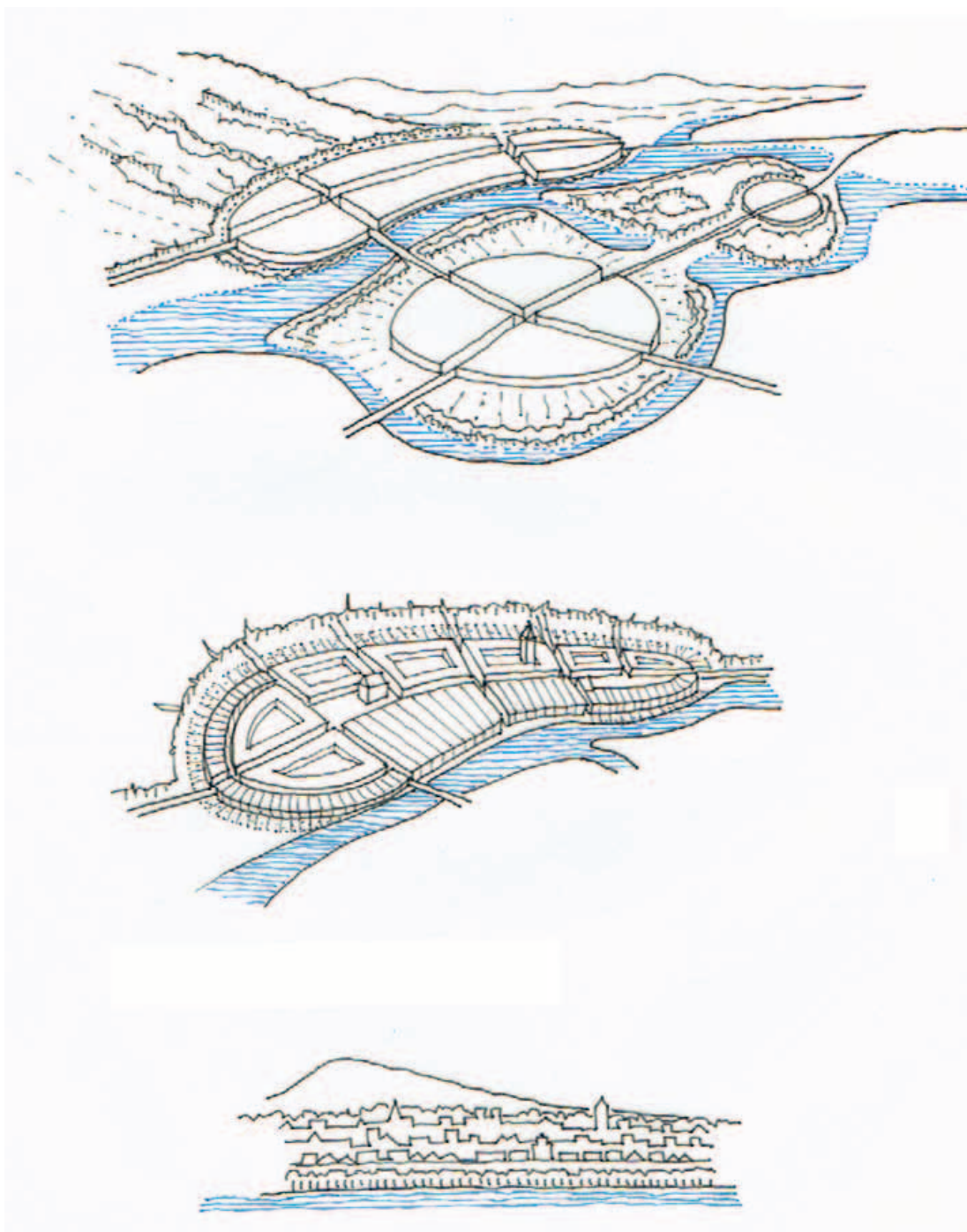

Dominerende træk i landområder kan være det regionale kulturlandskab, hvor arealernes indbyrdes sammenhæng kan afklares, og hvor overordnede topografiske og historiske forhold kan synliggøres. Vej og jernbanestrukturer kan kortlægges, og bygningers sammenhæng med landskabet kan skitseres – ofte i relation til matrikel, ejerlavs eller sognestrukturer. Endvidere kan jordforbedrende tiltag i form af afvanding og dræning have påvirket bosætningsmulighederne i kulturlandskabet og give forklaring på strukturen.

Bebyggelsesmønstre

Bebyggelsesmønstre er byarkitektonisk karakteristiske bydele, kvarterer eller karrer med deres vejnet, ejendomsskel og matrikelstrukturer, udstyknings og bebyggelsesprincipper samt bygningstyper og landskabelige bearbejdnings. Eksempelvis en bydels rumlige opdeling i gade, torve, byrum, pladser og karreer eller en karres opdeling af grunde, bygninger, byrum og haver. Bebyggelsesmønstrene dannes af de enkelte kvarterer og karreer, som ved deres karakteristiske arkitektur afgrænser et nærmiljø

for beboerne, som kan være af stor oplevelsesmæssig og kulturhistoriske betydning. Også erhvervsområder og forstadsområder bør indrages. Det er vigtigt for at forstå den samlede bebyggelses historie og kan være et aktiv for den fremtidige lokalisering af nye funktioner.

Bebyggelsesmønstre er ofte landsbyer, stationsbyer, husmandskolonier, landindustrier, fiskerlejer samt store herregårde, der har haft en strukturerende indvirkning på de omgivende driftsarealer. Mønstrene kan også komme til udtryk som tydelige aflæselige faser i byudviklingen, f.eks. en landsbykerne med andelspræg og parcelhusudstyknig.

Elementer i bebyggelsen

Elementer i bebyggelsen er byarkitektonisk særligt interessante detaljer eksempelvis markante snit i byen, gaderum, enkelte husrækker, torve, grønne rum, alléer, bestemte bygningstyper eller facadeudformninger samt mindre, grønne områder eller vandløb i samspil med bebyggelsen. Elementer i bebyggelsen kan være vigtige for at understrege kulturhistoriske og rumlige sammenhænge på et mere detaljeret niveau.

I det åbne land kan elementer i bebyggelsen f.eks. være driftsenheder i form af større gårde eller dele heraf samt underliggende topografiske/historiske elementer såsom alléer, gærder, belægninger, fortidsminder, parkanlæg, kirke og kirkegård.

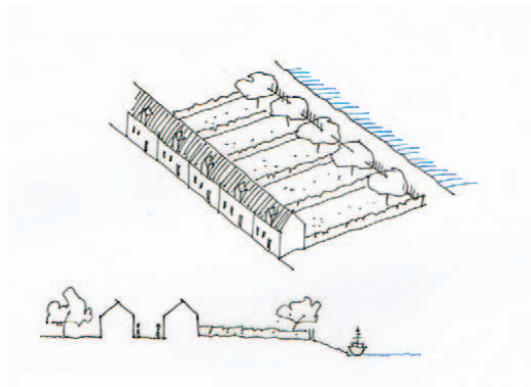
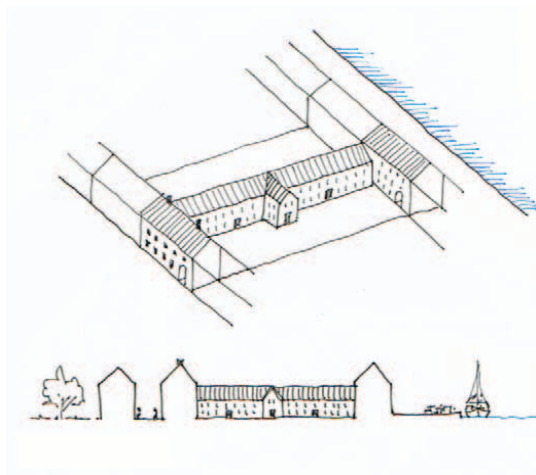

Elementer i bebyggelsen, vist som rejst plan og snit. Til venstre købmandsgårde og ladeplads. Til højre fiskerhuse med små lodder.

Tegning: Anne-Grete Andersen



Gadeforløb i Nyord. I baggrunden den ottekantede kirke fra 1846.

Foto: Morten Stenak

2.3 Vejledning i brug af strukturskemaet

Strukturskemaet kan hentes på FBB-databasen, hvis man er logget ind som kommunal bruger. Hvis der er tale om en enkeltstående SAVE-undersøgelse skal der oprettes en ny SAVE-sag på FBB. Ellers vil den bebyggede struktur være

en del af en større SAVE-sag, f.eks. ”landsbyer i Thisted Kommune”. Den bebyggede struktur identificeres gennem en række felter på strukturskemaet samt på et kort over den lokalitet, hvorpå den bebyggede struktur kan indtegnes.

Identifikationsfelter

Identifikationsfelterne findes på den første side af strukturskemaet. Kommunenummer og kommunenavn er fortrykt. Det er vigtigt, at alle felter udfyldes, idet de er sikkerheden for en fremtidig identifikation af skemaerne.

KOMMUNENUMMER Fortrykt	KOMMUNE Fortrykt	
SAVE - SAG Fortrykt	BETEGNELSE (NAVN PÅ BEBYGGET STRUKTUR) Fortrykt	
1. DOMINERENDE TRÆK	2. BEBYGGELSESMØNSTER	3. UDSNIT OG DELE
REGISTRERINGSDATO	REGISTRATOR	

SAVE-sag: Fortrykt, hvis SAVE-sagen er oprettet i FBB, f.eks. ”Rækkehusbebyggelser i Lyngby-Tårnbæk Kommune”.

Betegnelse: Fortrykt. Stednavn eller kaldenavn på den bebyggede struktur, f.eks. Risbjergkvarteret

Dominerende træk: Sæt kryds, hvis undersøgelsen omfatter dette skalaniveau. I de mindre bebyggede strukturer på landet vil man ofte udfylde de dominerende træk, bebyggelsesmønster og udsnit og dele på samme strukturskema.

Bebyggelsesmønster: Sæt kryds, hvis undersøgelsen omfatter dette skalaniveau.

Udsnit og dele: Sæt kryds, hvis undersøgelsen omfatter dette skalaniveau.

Registreringsdato: Her udfyldes datoen for feltarbejdet eller perioden for det mest intensive arbejde med kortlægningen.

Registrator: Navn på registrator og evt. konsulentfirma

Kort over bebygget struktur

Kortet på forsiden af strukturskemaet skal bruges som undersøgelsens konklusion, hvor analysens vigtigste punkter formidles i grafisk form og hvor man sammenfatter de oplysninger og noter, der samles under kortlægningen af strukturen og som refererer til de arkitektoniske iagttagelser, historiske analyser og topografiske undersøgelser.

Som udgangspunkt for kortet anvendes en række standartsignaturer. Kortet kan tegnes i FBB databasen, hvor man kan hente grundkort og signaturer eller de kan tegnes i hånden og skannes ind og anvendes som pdf-fil. Kortet kan naturligvis også udarbejdes i et layout-program med anvendelse af standartsignaturerne oven på kommunens grundkort.

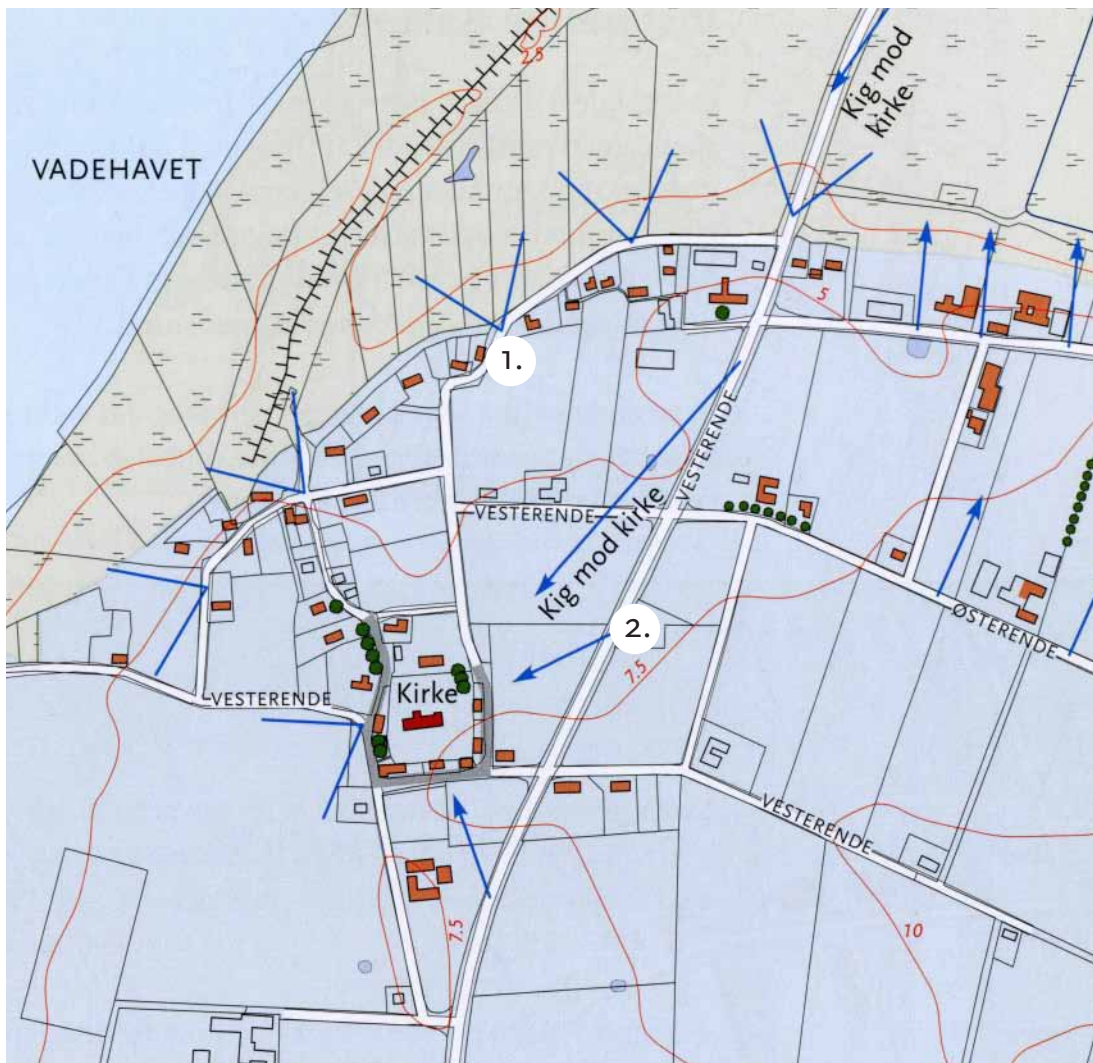

Oplevelsen af landsbyen Ballum Vesterende præges af beliggenheden i overgangen mellem en geesten og den åbne, vidtstrakte marsk (*terrænformer*). Det markante kirketårn er både et rumdefinerende element og et markant fixpunkt i det flade landskab. I den enkle gård- og husbebyggelse udgør kirken en dominerende bygning ligesom der er en række kig mod kirketårnet. Kirken omgives af rumskabende bebyggelse, der danner en klar og veldefineret overgang mellem bebyggelse og landskab.

Fra Kulturarsatlas Vadehavet 2007



1) Kig mellem gårde over den inddagede marsk, 2) kig fra landevejen mod kirken.

Foto: Center for Bygningsbevaring

På kortet afgrænses den bebyggede struktur ved grænsesignaturer. Signaturerne giver mulighed for at fremhæve den rumdannende bebyggelse og dominerende bygningsværker, rumdannende og karaktergivende beplantninger samt væsentlige sigtelinjer, udsigter, med mere. Kortet rummer også mulighed for notater om væsentlige landskabelige træk –

f.eks. ”præcis overgang mellem det hævdede agerjord og de lavtliggende engarealer” samt kulturhistoriske spor der stadig kan aflæses, f.eks. ”Den tidligere landsbyforte” eller ”Udskiftningshegn”.

Ikke alle oplysninger skal med på kortet – tværtimod gælder det om at rense kortet for

Kortet på den første side kan laves digitalt i et layoutprogram eller tegnes direkte i FBB-databasen. Man kan også arbejde med enkle håndtegnede overlægstegninger, der skannes og ind sættes i dokumentet. Signatur og begreber er de samme.

Tegning: Arne Høi

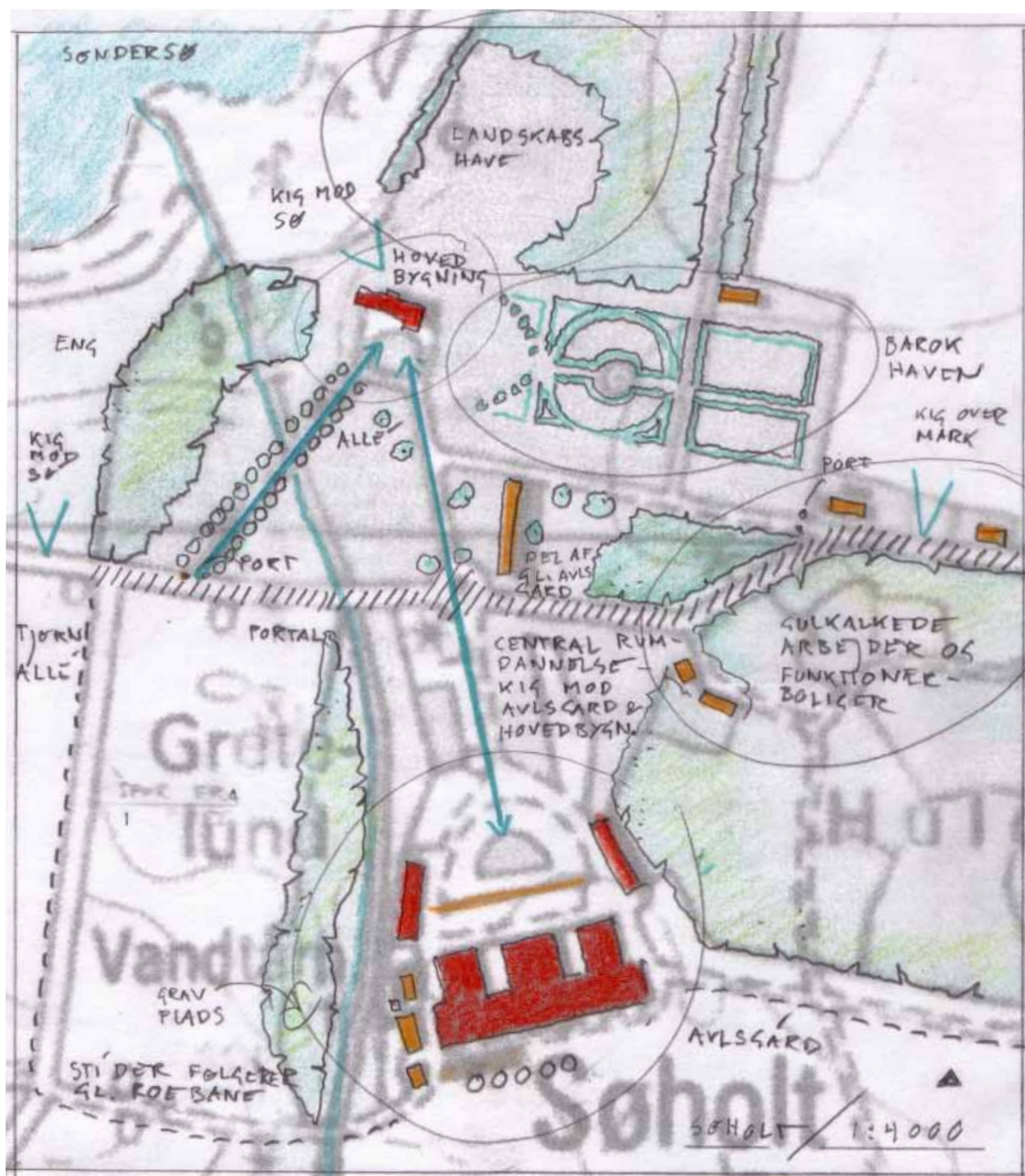

unødige oplysninger og forstærke de væsentligste, således at kortet til sidst står som et forenklet billede af de bærende værdier.

I strukturskemaet er placeret en række stikord:

Terrænformer er grundlæggende for forståelse af den bebyggede struktur og dens form. Terrænformerne kan være af morfologisk eller kulturhistorisk karakter. Nutidens terrænformer er ofte en videreudvikling af bestående morfologiske og kulturhistoriske lag, hvilket betyder at en bakkekam eller en tørlagt sø stadig kan spille en rolle i en bys struktur. De store linjer i terrænformerne samt mødet mellem bebyggelse og åbent land kan med fordel

vises i principielle og tolkede snit eller rumlige tegninger.

Rumdefinerende elementer kan være bygninger, skorstene, siloer, tårne, træer eller større elementer, der er med til at skabe rumlige forhold og skala i en bebygget struktur. Bymæssigt inventar (f.eks. statue, springvand, belægning, gadebelysning m.v.) kan også være rumdefinerende elementer.

Karaktergivende forløb kan både være homogene og heterogene. Eksempelvis store ensartede linjer i landskabet; linjer der indgår i en bebygget strukturs sigtelinjer, eller et bugtet,

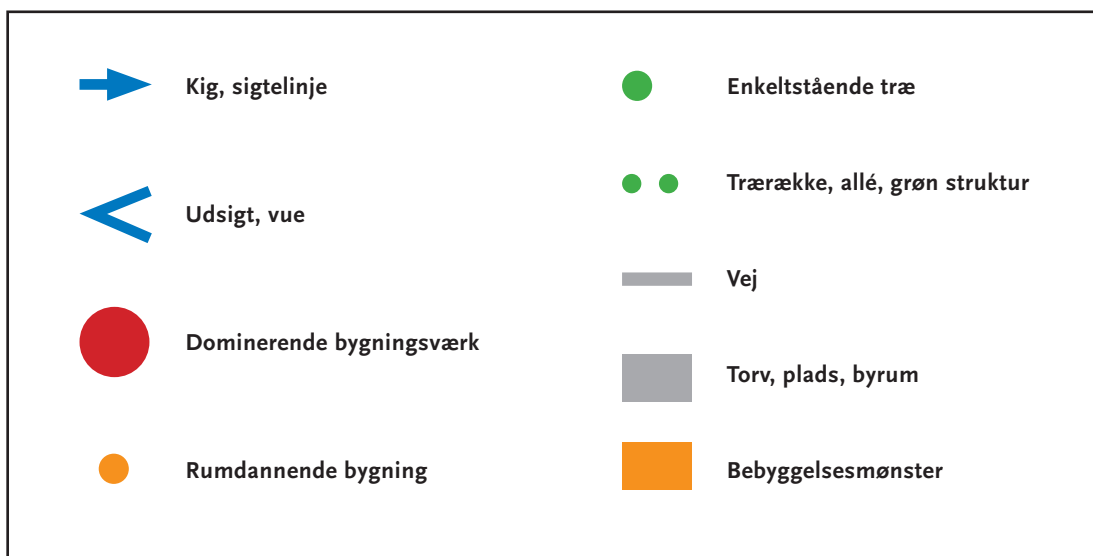

Standardsignaturer i FBB til det konkluderende "kort over bebygget struktur".

uregelmæssigt vejforløb gennem en bymæssig bebyggelse. Byggelinjer, bebyggeshøjder, facadeforløb, vejbelægninger og grønne strukturer kan både bidrage til at skabe rytmiske og overraskende karaktergivende forløb.

En strukturs *overgange og grænser* er f.eks. mødet mellem by og land eller by og vand. Det kan også være grænser mellem enkelte kvarterer og bydele, hvor den historiske udvikling sætter skel eller brud i bymønstret.

Fixpunkter er bygninger, tårne, kirkespir, træer, monumenter, landskabelementer, der er mere fremtrædende end andre, og som derved markerer sig i den bebyggede struktur. Fixpunkterne være akseskabende. Det kan også være tale om et snoet eller labyrintisk bevægelsesforløb, hvor forskellige fixpunkter fungerer som trækplastre, overraskelser eller stationer, der skaber variation og nysgerrighed om hvad, der gemmer sig rundt næste hjørne.

Kig er de udsigter og sigtelinjer, der findes i en bebygget struktur, f.eks. langs et vejforløb eller en sti på tværs af et større byrum, kig mellem huse ud på åbent land, kig gennem porte m.v.

Dominerende bygninger er som udgangspunkt bygninger, der bidrager positivt til oplevelsen af bebyggelsen. Det kan være et kirketårn eller hovedbygningen på en herregård, som er dominerende. Dominerende bygninger kan også udgøre en kontrast til det omgivende miljø i

skala, materialer, orientering eller lignende. En stor lagerhal kan f.eks. bidrage negativt til helheden, hvis omgivelser er mere ydmyge etplansbebyggelser.

Rumskabende bebyggelse er bygninger, der i kraft af deres placering er vigtige for rumdannelsen – f.eks. fire bygninger omkring et vejkryds eller et homogent bebyggelsesforløb, der ligger samlet omkring en park eller et vejforløb.



Håndværkerbyen i Valby.

Foto: Caspar Jørgensen

Topografisk undersøgelse

I den topografiske, dvs. stedsbeskrivende, undersøgelse inddrages både naturgivne (hydrologi, terræn, landskabsformer og jordbundsforhold) og kulturskabte (arealanvendelse, bebyggelse, hegn og veje og andre elementer) forhold i en bred beskrivelse af en lokalitet.

Stedsbeskrivelsen lægger vægt på det oplevede landskab og de rumlige forhold og relationer mellem forskellige landskabsdele. Landskabsbeskrivelsen skal beskrive de kvaliteter, der skal tages hensyn til i kommende planlægning – f.eks.

byens møde med det åbne land eller bebyggelsens placering i en landskabelig overgang.

Fra FBB databasen kan man hente et jordartskort over området, der beskriver de geologiske forhold i underjorden. Det er desuden en god ide at bruge Per Smeds geomorfologiske kort til at se på den overordnede landskabsdannelse. Ved at kombinere dette med historiske og topografiske kort, kan man undersøge og forklare sammenhængen mellem landskab, bebyggelse, vejføringer, lokaliseringsforhold med mere.

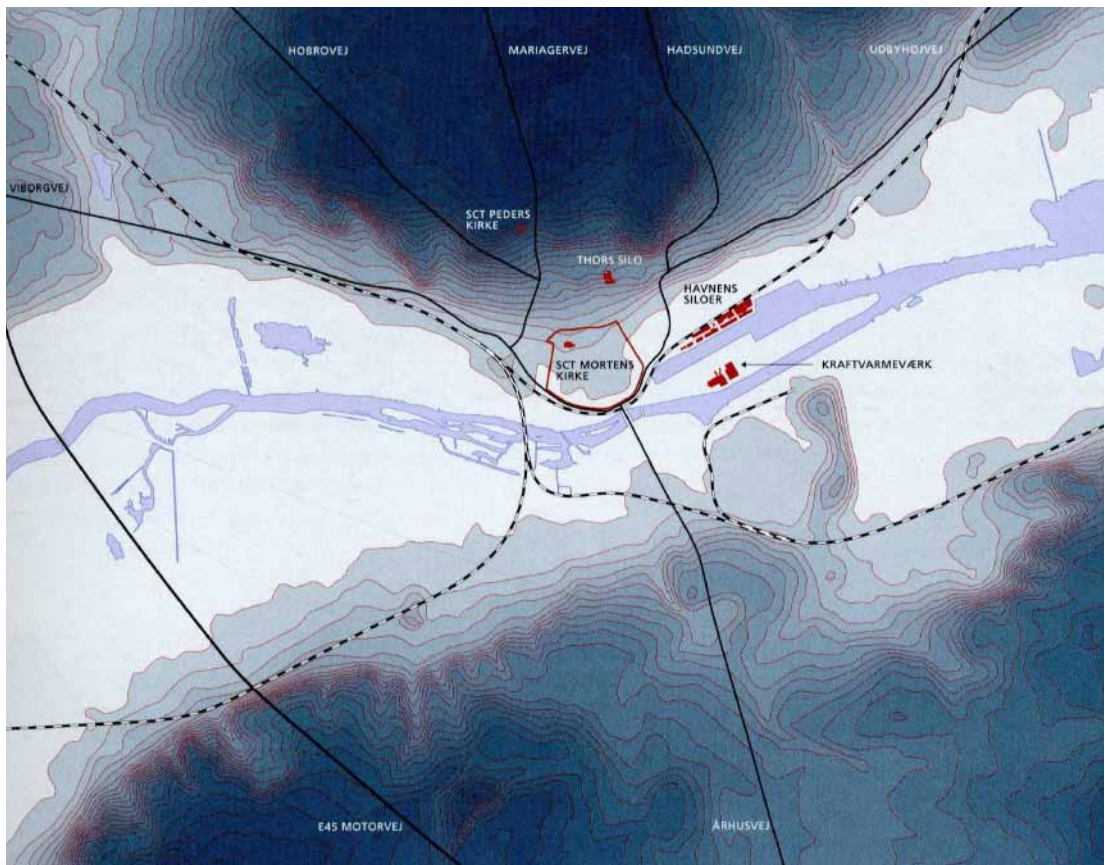
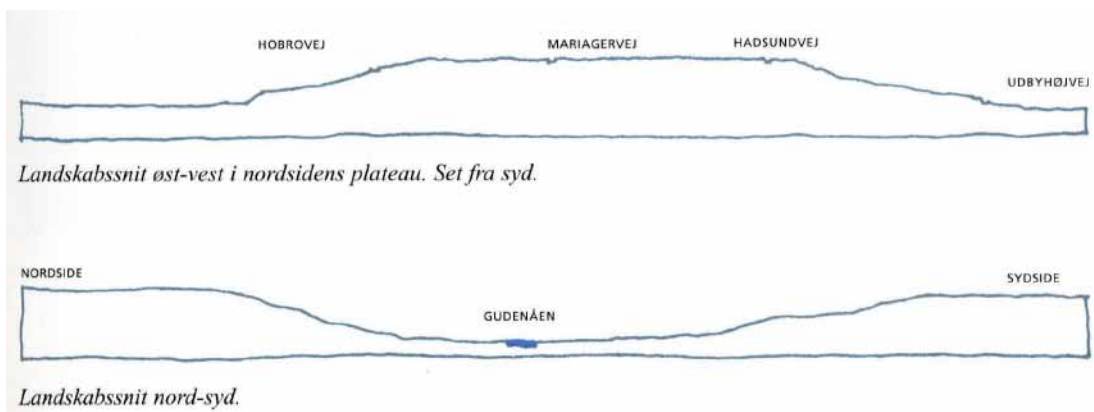

Terrænbilledet og de oplevede landskabssnit synliggør de landskabelige hovedtræk og samspillet mellem landskab og bebyggelse. Fra Kommuneatlas Randers 2000.

I strukturskemaets topografiske del er placeret en række stikord:

Landskabsdannelsen giver en forståelse for den landskabelige udviklings hovedtræk

Naturskabte landskabstræk kan være bakker, højedrag, skrænter, flader, lavninger og dale, der sammenholdes med henholdsvis ældre bosætningsmønstre og oplevelsen af den bebyggede struktur i dag.

Kulturskabte elementer og mønstre – Area-lanvendelse (f.eks. marker, skove, vådområder og grusgrave), infrastruktur og tekniske anlæg (f.eks. veje, broer, jernbaner, transformere). Udnyttede landskabstræk kan være en opstem-

ning ved mølledam, vindmølle på bakkedrag, vadested, bebyggelsens placering i forhold til ressourceområde etc.

Byprofil/silhuuet angiver bebyggelsens samspil med det omkringliggende landskab – f. eks. kirketårne, skorstene, tækkede tage i åbent landskab med mere

Overgange mellem bebyggelse og landskab kan være bearbejdede og markerede eller naturlige overgange – de oprindelige overgange kan være svækkede af senere byudviklingsområder

Grænse til vand som kyst, fjord, søbred, vandløb og moser – bearbejdede og naturlige overgange

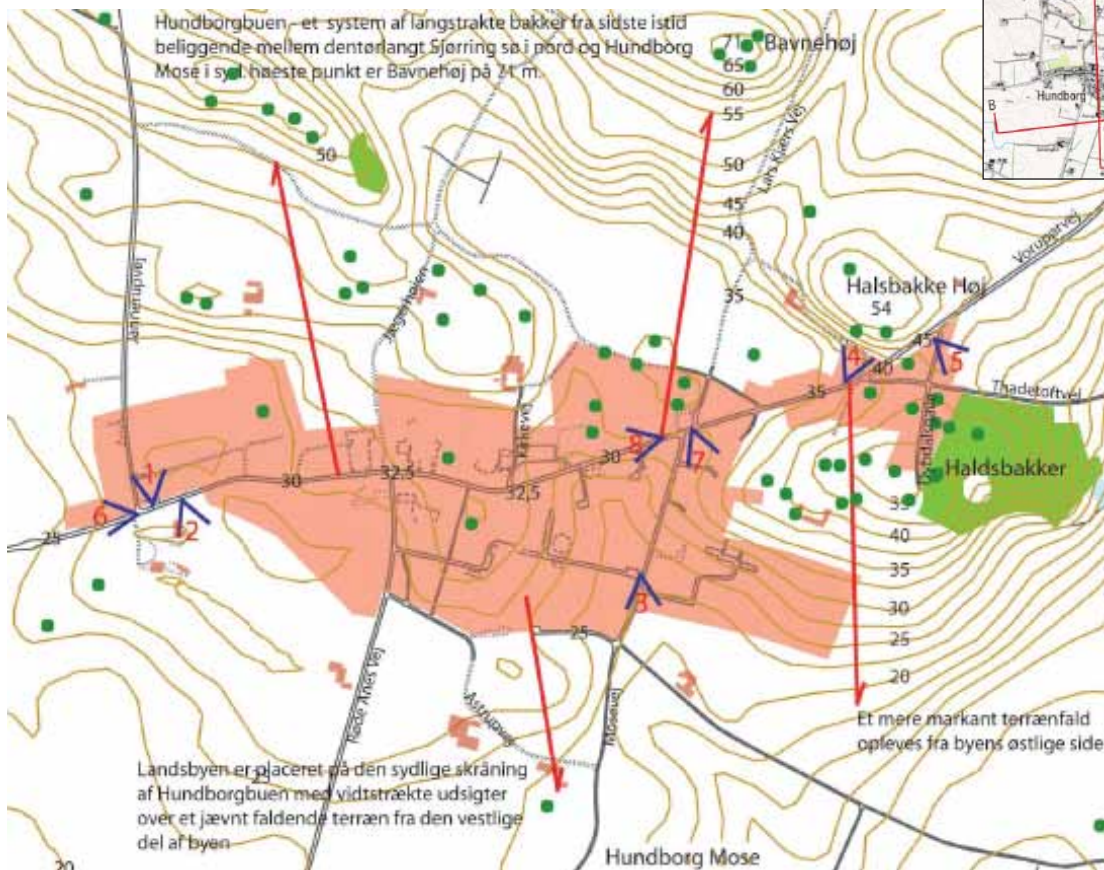
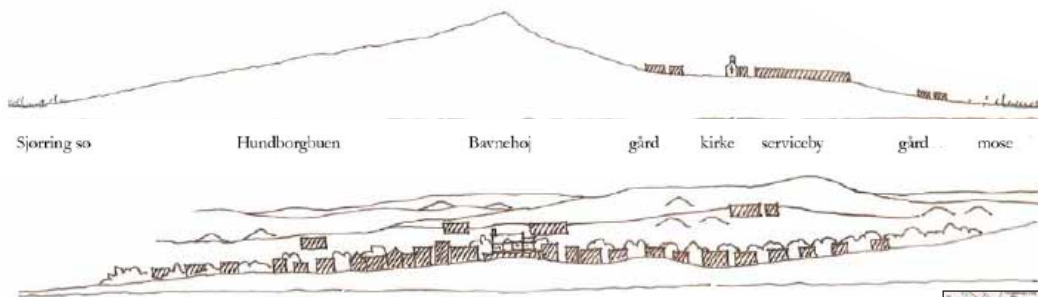

Den topografiske analyse kan formidles i kommenterede grundkort og i rumlige "oplevede" snit. De to eksempler landsbyen Hundborg i Thy, viser bebyggelsens rumlige sammenhæng med landskabet og giver en forståelse af bosættningens lokalisering.

Tegning: Anne-Grete Andersen

Historiske kort

På strukturskemaet kan man vælge at få kort og ortofoto med i den historiske analyse. Skab et overblik over udviklingen ved at sammenholde historiske kort og nye kort.

- Høje målebordsblade (1842-1899)
- Lave målebordsblade (1900-1960)
- 4 cm kort (1953-1976 og 1980-2001)
- Kort 25 (2008)
- Ortofoto 2008

Ved SAVE-undersøgelse af bebyggelse og landskab er det dog vigtigt at komme bag om de seneste 150-200 års udvikling, fordi købstaden og det åbne land har ændret sig markant siden slutningen af 1700-tallet. Normalt kan man finde supplerende information i nedenstående kort. De fleste af kortene findes digitalt hos Kort- og Matrikelstyrelsen eller på Det Kongelige Bibliotek. Spørg også lokalarkivet, der ofte vil kunne bidrage med særligt kort- og billedmateriale.



Købstæder

For købstæder kan det bl.a. anbefales at anvende:

- Peder Hansen Resen, Atlas Danicus 1677
- Erik Pontoppidan, Den Danske Atlas 1763-81
- Traps købstadskort, 1858-1860, (1:4.000/1:8.000)
- Berggreens minorerede købstadskort, ca. 1863-1905, (1:2.000)

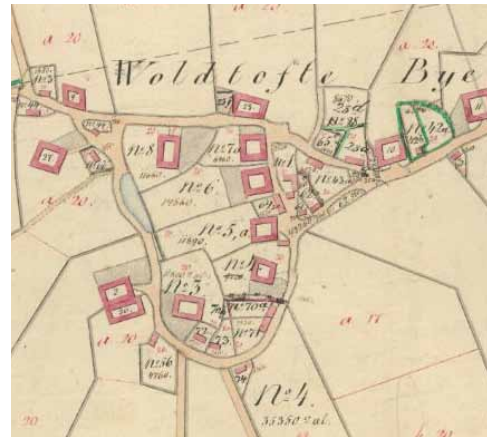

Landområder og nyere byer

I landområder er disse kort være et godt supplement til at forstå forløbet af gamle veje, udbredelsen af vådområder, udskiftningsformer og industrilokalisering:

- Videnskabernes Selskabs kort, 1762-1805, (1:20.000/1:120.000)
- Udskiftningskort og Original 1 kort, ca. 1750-1850, (1:4.000)
- Minorerede sognekort, ca. 1820-1900, (1:20.000)
- Generalkvarteresterstabens kort, 1808-1862, (1:20.000)



For Sønderjylland findes særlige rekognosceringskort over Slesvigs fastland 1850-1854 (1:40.000), og de såkaldte Preussiske målebordsblade 1877-1920 (1:20.000).

Historisk analyse

I de bebyggede strukturer fokuseres særligt på den kulturhistorie, som stadig kan aflæses i landskabs- og bebyggelsesstrukturer – f.eks. ældre vejforløb, forter, udskiftningshegn, jernbanespor, lergrave, bykvarterer med mere. Sammenhænge og elementer der, hvis de vurderes som værdifulde, vil kunne sikres gennem fysisk planlægning.

De historiske forhold kan f.eks. beskrives gennem historiske kort, prospekter og historiske billeder m.v., der illustrerer den overordnede udviklingshistorie.

Til brug for aflæsningen på stedet anvendes historiske kort over området, som medbringes i feltregistreringen. I skemaet på næste side indsættes kortene som kommenterede bilag.

I strukturskemaets historiske del er placeret en række stikord:

Historisk byplan kan f.eks. vise middelalderbyen og dens udbredelse, landsbytypen eller stationsbyens kerne.

Matrikelstrukturen i middelalderbyen eller i byområder, der har en karakteristisk udvikling som kan aflæses af matriklernes struktur og fordeling (herunder oplysninger om ejerlav og sogn). Som hjælp til at aflæse matrikelstrukturen på stedet anvendes historiske kort.

Udviklingshistorie kan også beskrives som byens historiske udviklingsfaser. Herigennem kan man anskueliggøre middelalderbyens udvikling, industrialismens påvirkning og den nyere tids byudvikling i forstædemene. Hver tid har sin måde at strukturere arealet og bebyggelsen på.

Funktionelt bymønster er en opdeling mellem center- og servicefunktion, boligområder og industriområder - altså en funktionsbestemt måde at betragte byens udvikling på.

Byrums- og vejstruktur henviser til den struktur, der f.eks. optræder i middelalderbyen, hvor gadenettet er udtryk for en særegen udvikling og hvor torve/pladsers placering i bystrukturen viser deres oprindelige funktioner f.eks. som samlings-/markedsplads for oplandets befolkning og hovedadgangsvejene eller den særlige struktur. Det kan også være den typiske stationsbystruktur med stationsplads, hovedgade og tværgader eller den særlige struktur, der kendetegner 1950'ernes stokbebyggelser eller rækkehusbebyggelser.

Bygningshistorie kan opridses, hvis der er særlige bygninger med stor betydning for den bebyggede struktur. Det gælder både i bymæssig bebyggelse, i landsbyer, stationsbyer, forstæder, herregårde og industrianlæg.

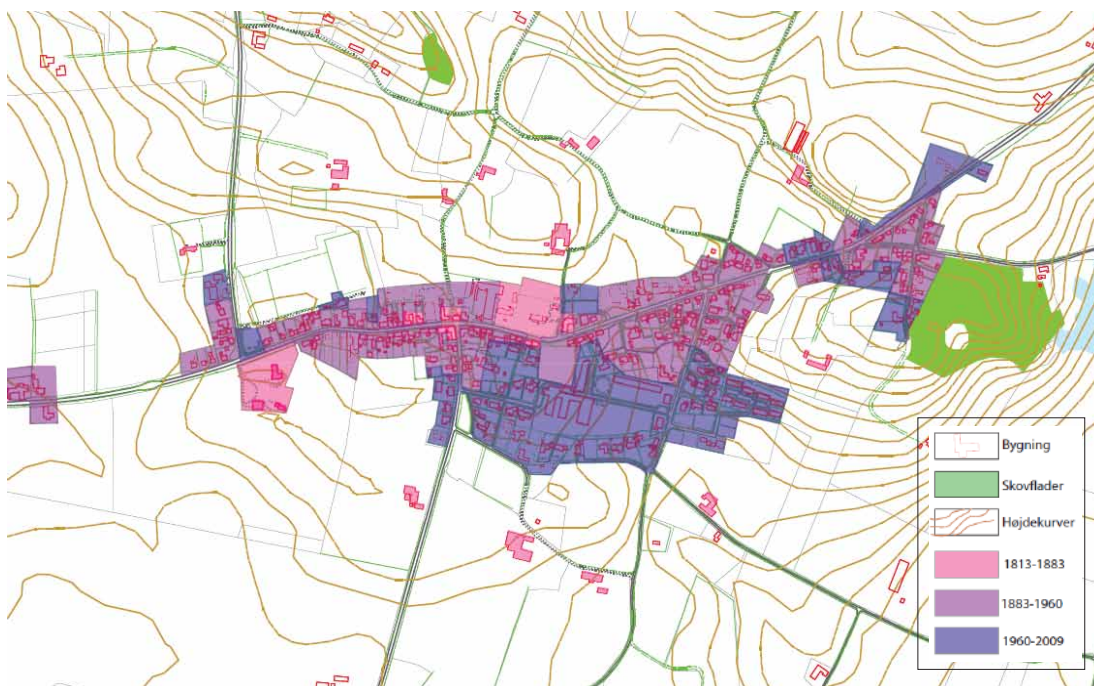

Udviklingshistorien i Hundborg kan aflæses i byen som tre ganske tydelige faser.

Tegning: Anne-Grete Andersen

Eksempel på historisk analyse af landsbyen Gundsømagle.

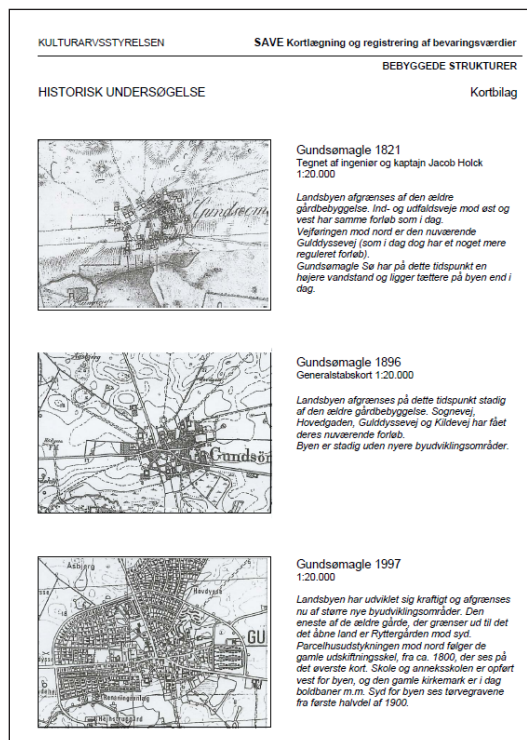
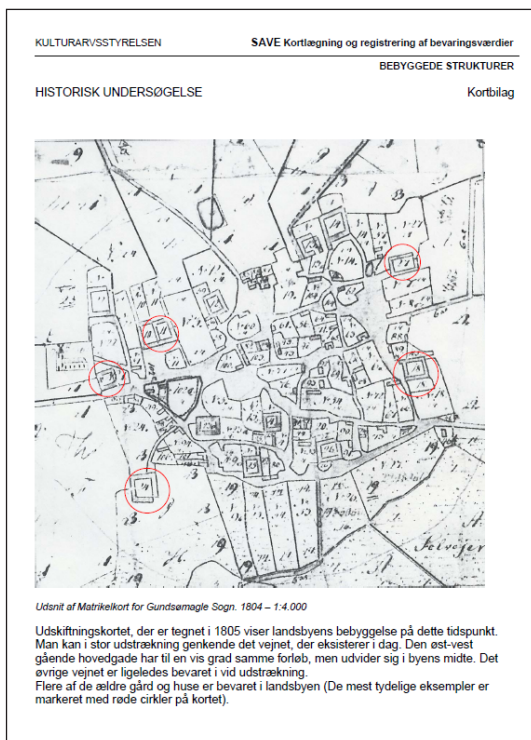

Arkitektonisk iagttagelse og rumlig analyse

I den arkitektoniske analyse opsamles skitseres den bebyggede strukturs arkitektoniske kvaliteter. Iagttagelserne illustreres med rumlige skitser, fotos og analytiske tegninger.

Den arkitektoniske og rumlige analyse kan med fordel disponeres med en indledende beskrivelse af de dominerende træk – en beskrivelse af bebygelsesmønstre og dominerende bygninger og rumdannende bebyggelser.

Den arkitektoniske analyse har til formål at beskrive den bebyggede struktur med dens opbygning af forskellige rumdannelse og strukturer.

Målforhold imellem de elementer, der indgår i den bebyggede struktur, således at man pro-

portionerer delene og forstår strukturs indre størrelsesforhold. (f.eks. hushøjder og bredde samt torverummets størrelse)

Rumlige relationer er arkitektoniske størrelser, der relaterer sig til menneskelige mål og sammenhænge. Det udvikler sig ved den måde de forskellige rumdannelse (gadeforløb, torvedannelse, grønne rum) relaterer sig til omkringliggende byrum på.

Åbninger, stigninger, grænser, akser, retninger, byggeplaner, bebyggelseshøjder, facadeforløb, bygningselementer, belægning m.v. er enkeltdele, der kan indgå i den arkitektoniske analyse.

Arkitektoniske iagttagelser fra Nymølle ved Mølleåen.

Foto: Center for Bygningsbevaring





Beskrivelsen af den arkitektoniske og rumlige iagttagelse kan sammenfattes i grafik og tekst på et grundkort eller i rumlige skitser.

Kort: Anne-Grete Andersen

-  Gårde
-  Dominerende bygningsværk
-  Markant rumskabende bebyggelse
-  Bygning
-  Kig og sigtelinier
-  Skovflader
-  Højdokurver
-  Veje
-  Skovtræer
-  Vandløb
-  Hege
-  Fortidsminder
-  Fotostandpunkt

Dominerende træ

Hovedstrukturen i Hundborg er karakteriseret af dels den tætte bebyggelse, der ligger langs den svagt bugtede Vorupørvej, som er landsbyens hovedgade, og dels den karakteristiske kran af større gårde, der som den oprindelige landsbystruktur, omringer den nuværende bykerne.

Bebyggelsen i Hundborg er på den ene side meget forskellig i tid og arkitektonisk udtryk såvel som i kvalitet og tilstand, men alligevel fremstår den som et samlet og homogent hele.

Ved ankomsten til Hundborg fra øst får man et fint overblik over denne langstrakte by med dens mange små huse, der ligger tæt ud til vejen. Nogen gange ligger husene med langsiden og nogen gange med gavlen ud til vejsystemerne. Nogle huse er trukket lidt tilbage på grunden andre ligger helt ud til fortovet. Disse mindre variationer giver sammen med beplantningen indtryk af et lille levende miljø.

Ved ankomsten fra Hundborg fra vest får man ikke samme overblik over landsbyen, men indtrykket af en kompakt lille enhed med visse forskelligheder er dog tydeligt

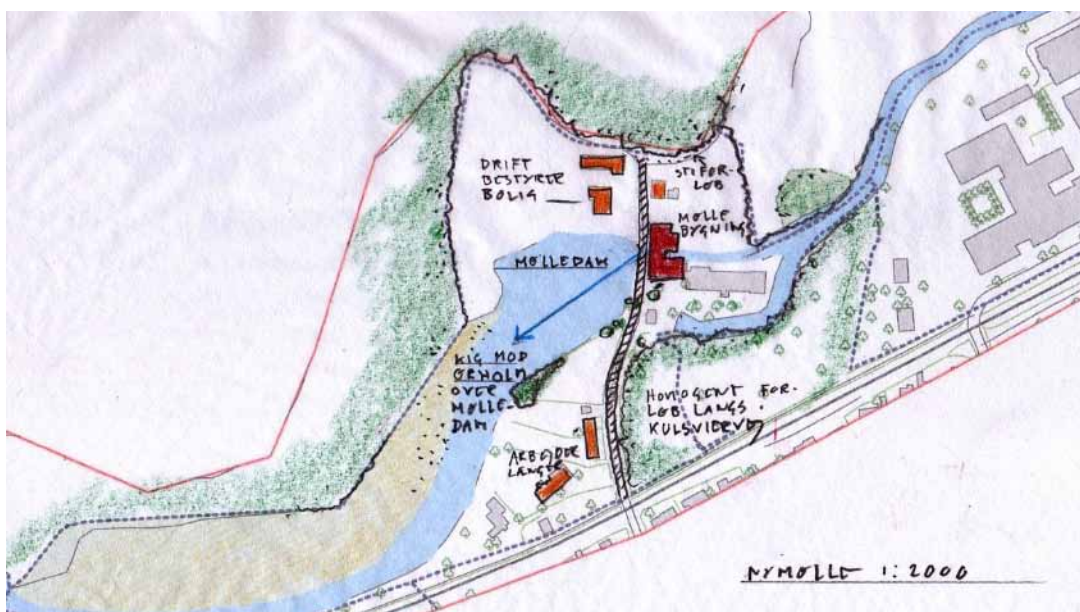

Kort over arkitektoniske iagttagelse og rumlige analyser af Nymølle.

Tegning: Arne Høi

Anbefalingerne ved Gjorslev gods blev anført på den rejste plan. De "utilpassede nye ladebygninger" er efterfølgende blevet erstattet af en ny kostald, der er bedre tilpasset hovedgårdsmiljøet. Fra forarbejderne til Stevns Kommuneatlas 2002.

Tegning: Anne-Grete Andersen

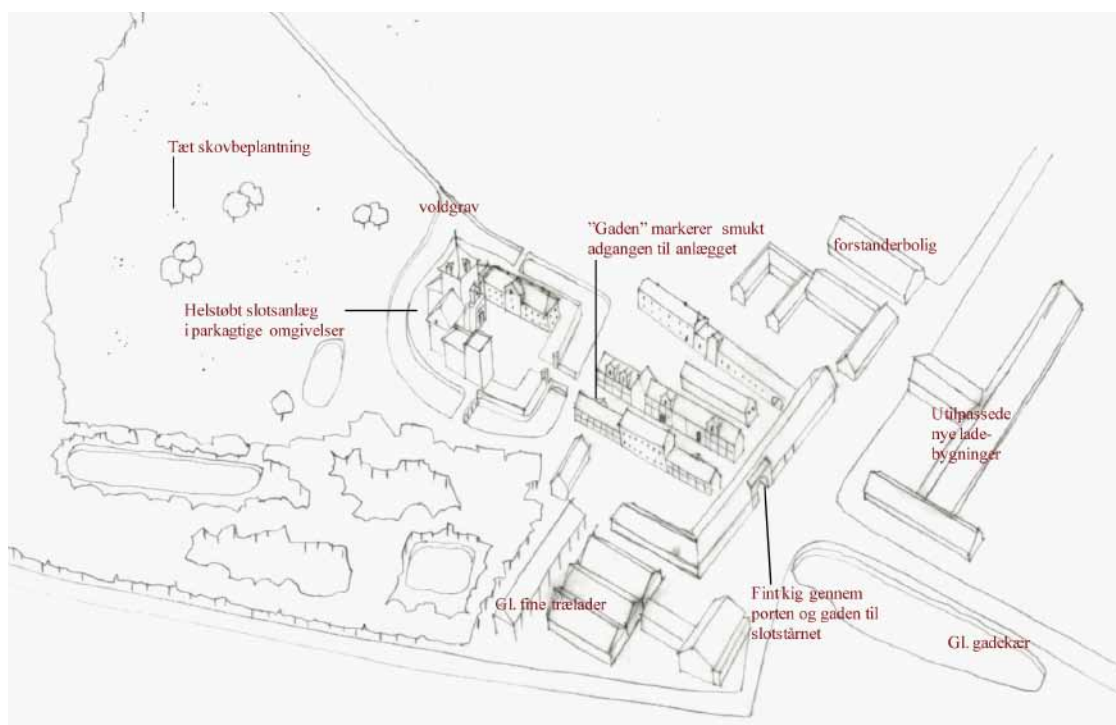

Samlet vurdering og konklusion

Den samlede vurdering og konklusion er en sammenfatning af de landskabelige, historiske og arkitektoniske kvaliteter i den bebyggede struktur, som man bør tage hensyn til i den videre planlægning og udvikling. Som udgangspunkt fokuseres særligt på bebyggelsens kvaliteter.

Det er her, at syntesekortet på skemaets forside "kort over bebygget struktur" kommenteres og begrundes. Det er de arkitektoniske og rumlige iagttagelser, der er omdrejningspunktet, baseret på viden fra den topografiske undersøgelse og historiske analyse.

Konklusionen skal sammenfatte og synliggøre de kvaliteter i bebyggelse og landskab, der kan inddrages i planlægningen og bidrage til kommende projekter. Konklusionen har til formål at sammenfatte iagttagelserne og analyserne i en klar beskrivelse af strukturens bærende værdier. Man skal fornemme, at sammenfatningen, vurderingen og anbefalingen er baseret på de analyser og iagttagelser, der er gjort på de foregående sider.

Derfor kan de stikord, der er anvendt i de foregående afsnit genbruges – f.eks. homogene forløb, fixpunkter med videre. Andre konkrete eksempler er:

Samspil mellem topografi og bebyggelsesstruktur/rumdannelse. I denne sammenhæng er det specielt forholdet mellem byens grænser til vand og land, terrænets former samt gennemløb af vandveje og de muligheder, der skaber og udtrykker forskellige rumdannelse – eller en placering af bebyggelsen i en markant geografisk overgang mellem hævet bakkelandskab og flade engarealer.

Reminiscenser af historiske strukturer og bygninger er spor, man aktuelt kan læse ud af ældre bydele og herigennem finde de strukturelle og bygningsmæssige ændringer, bydelene har været udsat for (f.eks. bybrande). Ændringer kan resultere i møder eller sammenstød mellem historiske lag, der kommer til udtryk, når historiske perioder arkitektonisk set bryder med hinanden. Det kan være en moderne struktur i en middelalderby eller in-fill i en karré.

Rumligt artikulerede brud og forskelle er en modstående rumopfattelse i forhold til rumligt artikuleret homogenitet. De artikulerede brud og forskelle kan anskueliggøres gennem det homogene. Homogenitet i arkitekturen kommer f.eks. til udtryk i et barokanlægs strenge aksefasthed, hvor bygninger og omliggende anlæg er underlagt en fælles proportionering. Denne kan dels brydes stilistisk og gennem materialevalg, dels gennem skalaspring.



Boligerne til stenbrudsarbejderne i Sandvig udtrykker en særlig rytme og homogenitet.

Foto: Caspar Jørgensen

Sårbarhed og anbefalinger

Strukturskemaet afsluttes med en beskrivelse af områder, hvor den bebyggede struktur er særligt sårbar overfor ændringer og en opstilling af anbefalinger. Sårbarheden beskrives som sandsynlige indgreb, der vil svække eller forringe stedets kvaliteter. Man kan f.eks. fremhæve, at den visuelle forbindelse mellem den bebyggede struktur og det omkringliggende landskab, vil være sårbar overfor tilplantning eller bebyggelse.

Forfald. Bevaringsværdierne kan være truet af forfald, manglende eller forkert vedligeholdelse. Dette gælder både på bygningsniveau og by- og landskabsniveau.

Ændring af arkitektur og byggeskik. Helheden udgøres ofte af en særlig byggeskik eller landskabelige bearbejdning, der kan være sårbar overfor ændringer. Er en landsby beliggende i et åbent landskab og er kendetegnet af stråtage med tørvemønning vil den være sårbar over udskiftninger til andre tagmaterialer eller mønninger med kragetræer. Bebyggede strukturer vil som helhed betragtet blive påvirket af ændringer af vinduer fra enkeltlagsglas med kitfals til nyere termovinduer eller kopivinduer med ændret farve- eller overfladebehandling.

Byudvikling og omdannelse. Særlige områder i en bebygget struktur, kan have kvaliteter, som



I Stege er den gamle byport bevaret som en reminiscens af den middelalderlige indgang fra øst.

Foto: Lisbeth Øhrgaard

er sårbare overfor etablering af nye byudviklingsområder eller bebyggelse. Omvendt kan kortlægningen være med til at pege på arkitektoniske kvaliteter og historiske fortællinger, som kan indarbejdes i omdannelsesprojekter, så fortiden bliver bragt i spil i fremtiden.

Veje og tekniske anlæg. Eksisterende veje og stier vil ofte have deres oprindelse i en ældre bydannelse og struktur, og vejforløb kan have både kulturhistoriske, landskabelige og arkitektoniske kvaliteter. Ved f.eks. en ældre landsbydannelse kan en ældre forte eller en slynget bygade, være sårbar overfor ændringer,

der slører den oprindelige terrænbestemte form – ligesom et bymiljø kan være sårbart overfor tekniske anlæg, fortov, trafikdæmpende foranstaltninger med mere.

Terrænændringer. Kvaliteterne i en bebygget struktur kan ofte være knyttet til landskabelige eller menneskeskabte terrænformer. En bebygget struktur kan derfor være sårbare overfor ændringer ved f.eks. vejbyggeri og terrænregulering eller tiltag, der slører overgangen mellem to landskabsformer – eller en skrånende torv i en by, der er sårbart overfor etablering af "terrasser" og blomsteranlæg

Ved SAVE-undersøgelsen af Vesteraltankvarteret i Randers blev byggeskikken og forskellige bygningstyper fremhævet og har dannet udgangspunkt for bestemmelser i den efterfølgende lokalplan.

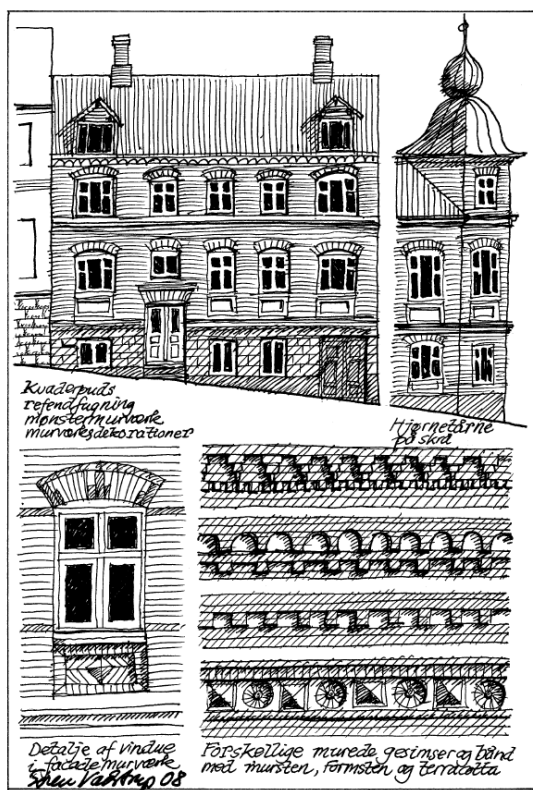

Strukturakemaet afsluttes med konkrete anbefalinger til planlæggere og politikere. Anbefalingerne skal udspringe naturligt af den topografiske, historiske og arkitektoniske undersøgelse. De skal tage udgangspunkt i de fysiske kvaliteter som er udpeget i analysen. Det giver mulighed for at påpege konkrete tiltag omkring forbedring af bygninger, strukturer og grønne og befæstede byrum, men også bredere planlægningsforhold eller formidlingsmuligheder kan fremhæves.

Stikordene er eksempelvis: Restaurering og/eller omdannelse af bygninger og bebyggede strukturer, udpegning af kulturmiljø, lokalplanlægning, etablering af bevaringsforening eller bygningsforbedringsudvalg, behov for stilblade og vejledning, formidling til ejere og offentlig adgang.

SAVE-undersøgelser kan bidrage til mere kvalificerede beslutninger om et områdes fremtidige udvikling.

Foto: Caspar Jørgensen



3. Registrering af bygninger

Med SAVE-metoden er det muligt at danne sig et overblik over et stort antal bygninger på relativ kort tid og dermed få et godt grundlag for at udpege bevaringsværdige bygninger, formulere en bevaringspolitik og udarbejde en bevaringsplan.

En SAVE-undersøgelse af bygninger kan foretages som en selvstændig indsats, hvor man registrerer og vurderer bygningernes bevaringsværdier. Men metoden er oprindeligt udviklet som den ene del af en ligeværdig undersøgelse, hvor man både registrerer de enkelte bygninger og kortlægger hele bymiljøet i forhold til de landskabelige, kulturhistoriske og arkitektoniske værdier. Metoden til kortlægning af de bebyggede strukturer er beskrevet i kapitel 2.

Indgangen til bygningsregistreringen er FBB-databasen, hvor kommunen kan hente fortrykte skemaer til bygningsvurdering, og hvor man efterfølgende kan publicere vurderingerne og

billeder af bygningerne, så både ejere, borgere, byggesagsbehandlere og planlæggere har let adgang til dem. Se også kapitel 4 om "Arbejdets tilrettelæggelse".

Metoden består både af en registrering af bygningens karaktergivende bygningsdele og en vurdering bygningens bevaringsværdier. Det bærende i vurderingen er udpegningen af bevaringsværdierne, der kvalificeres gennem registreringen af de karaktergivende bygningsdele og bebyggelsens placering i sammenhængen.

Bevaringsvurderingen i SAVE tager udgangspunkt i bygningens eksteriør, dvs. den ydre fremtoning og samspillet med omgivelserne. Vurderingen omhandler ikke bygningens interiør.

I det følgende afsnit beskrives kriterierne for vurderingen af bevaringsværdierne. Principerne for registreringen af bygningsdele beskrives i det efterfølgende afsnit om vejledning i SAVE-registrering af bygningsdele.



Bevaringsvurderingerne er ikke et spørgsmål om "pænt" eller "grimt". Denne lille toiletbygning, er vurderet til høj bevaringsværdi, da den udgør en del af et velbevaret miljø omkring en lille aneksskole.

Foto: Center for Bygningsbevaring

3.1 SAVE-vurderingens fem grundstene

SAVE-vurderingen af bygninger bygger på fem forskellige parametre:

- Arkitektonisk værdi
- Kulturhistorisk værdi
- Miljømæssig værdi
- Originalitet
- Tilstand.

De fem parametre sammenfattes i én bevaringsværdi. Værdierne angives på en skala fra 1 til 9, hvor 1 er en højeste værdi. Se afsnit 3.2 for en nærmere beskrivelse.

Der er mulighed for at begrunde vurderingerne i kort fritext på skemaet. Som udgangspunkt begrundes værdierne i et positivt og professionelt sprog, med fokus på de kvaliteter, der kan sikres eller styrkes, eller særlige forhold, der svækker disse. Vurderingerne bliver offentligt tilgængelige på FBB-databasen og skal være rettede mod både planlæggere, ejere og naboer. Vurderingerne skal således være velbegrundede med brug af faglige termer, og

ikke bygge på personligt ladede vurderinger som ”pænt” og ”grimt”.

Arkitektonisk værdi

Ved den arkitektoniske vurdering ser man på bygningens proportioner, facaderytme, den arkitektoniske bearbejdningsgrad og på samspillet mellem form, materialevirkning og funktion. Ved den arkitektoniske vurdering ser man også på, om bygningen i den lokale sammenhæng er et fornemt/godt, middelmådigt eller mindre heldigt eksemplar af en given bygningstype.

Dette gælder såvel det traditionelle, egnstypiske byggeri som de arkitekttegnede huse. Det skal bemærkes, at den arkitektoniske værdi kan vurderes i forhold til bygningens oprindelige udtryk - eller i tilfælde af en ombygning - til det udtryk, som man har forsøgt at skabe med ombygningen (eksempelvis en yngre facade med et andet stilpræg). Udgangspunktet vil dog altid være den aktuelle fremtræden. Såfremt arkitekten eller bygmesteren er kendt, anføres navnet.

Den arkitektoniske værdi er knyttet til bygningens proportionering og samlede arkitektoniske udtryk. Arkitektonisk værdi er ikke alene knyttet til arkitekttegnede bygninger, som her, men også til det traditionelle egnstypiske byggeri.

Foto: Center for Bygningsbevaring





Den kulturhistoriske vurdering forholder sig blandt andet til om bygningen er udtryk for en særlig lokal byggeskik eller om bygningen er innovativ hvad angår materialer og stil, som det f.eks. er tilfældet ved dette hus af bygmesteren Peder Holden Hansen.

Foto: Center for Bygningsbevaring

Kulturhistorisk værdi

Ved den kulturhistoriske vurdering indgår en række forskellige aspekter. For det første ser man på, om bygningen er en manifestation af den lokale byggeskik, om den er repræsentant for en særlig stilperiode, og om den er udtryk for særlig håndværksmæssig formåen. Herunder tages der også hensyn til bygningens sjældenhed.

For det andet, om bygningen afspejler tekniske innovationer i konstruktion og materialemæssig henseende. Eksempelvis som et tidligt betontypehus, en fabriksbygning med støbejernskonstruktioner eller lignende. For det tredje om bygningen er et 'fortælleeksempel' på en bestemt samfundsgruppes boligtype. F.eks. et byggeforeningshus, en arbejderbolig, en fabrikantvilla, et socialt eller almennyttigt boligbyggeri og lignende. Endelig kan der være knyttet historiske symbolværdier til bygningen. Sådanne værdier kan fremfindes ved arkiv- eller litteratursøgning eller kan fremgå af indskriftstavler eller lignende på selve bygningen. Hvis der kortlægges en bebygget struktur over området, kan den undersøgelse hjælpe med at kvalificere den kulturhistoriske vurdering af flere enkeltbygninger.



Godthåb Hammerværk.

Foto: Caspar Jørgensen

Et samarbejde med det lokale museum eller arkiv vil kunne kvalificere den kulturhistoriske vurdering. Som hovedregel gælder det, at de kulturhistoriske kvaliteter skal kunne aflæses direkte i bygningen. Personalthistorie medregnes normalt ikke til bygningens kulturhistoriske værdi, med mindre den har sat sig fysiske spor i bygningen, eller hvis symbolværdien er så stærk, at bygningen får ikonagtig status som f.eks. H.C. Andersens Hus eller Karen Blixens Rungstedlund.

Miljømæssig værdi

Ved den miljømæssige vurdering ser man på bygningens betydning eller 'støtteværdi' for de tilstødende bygninger og for helheden eller anlægget. Man ser på, hvordan bygningen er placeret og tilpasset landskabet, husrækken, gadebilledet eller det miljø, den er en del af.

Hvis området er kortlagt som bebygget struktur, vil denne undersøgelse i mange tilfælde kunne understøtte den miljømæssige vurdering af bygningen. Den miljømæssige værdi er ikke afhængig af byggeriets økologiske bæredygtighed eller lignende.

Originalitet

Ved vurderingen af originalitet ser man på, i hvor høj grad bygningens oprindelige udtryk er bevaret, eller om det helhedsindtryk, som man har søgt at skabe ved en eventuel større ombygning fremstår originalt. Ændringer i forhold hertil bedømmes under dette punkt. I praksis vil overvejelserne ofte gå på, om senere bygningsændringer støtter eller svækker bygningens dominerende elementer. Eksempelvis vil et renaissancebindingsværkshus, der er ombygget til en helstøbt klassicistisk facade i 1800-årene blive vurderet ud fra det klassicistiske udtryk, selvom det trænedede øje vil kunne læse at der er et ældre bindingsværkshus bag facaden, hvorimod en etageejendom med ny butiksindretning i underetagen, der deler bygningen i to dele, vil blive vurderet med lav originalitet.

Ved den miljømæssige værdi vurderes blandt andet om bygningen udgør en del af en helhed og om den har "støtteværdi" for omgivelserne.

Foto: Center for Bygningsbevaring



Bygningens originalitet vurderes ud fra bygningens seneste helstøbte udtryk.

Foto: Center for Bygningsbevaring





Tilstandsvurderingen kræver viden om ældre byggeteknik og materialernes vedligeholdelsessignaler.

Foto: Center for Bygningsbevaring

Tilstand

Ved vurderingen af tilstand ser man på, om bygningen er ordentligt og rigtigt vedligeholdt, herunder de almene, byggetekniske forhold – kort sagt om bygningen virker sund.

Den øvede registrator kan relativt enkelt konstatere om der er sætningsskader, opstigende fugt, afskallet puds, huller i taget eller lignende, mens man ikke vil kunne konstatere om der er råddent træ bag maling eller svamp i tagværket.

Derfor skal både registrator, ejer og kommunen gøre sig klart, at der er tale om en meget oversigtlig vurdering, der ikke er garanti for at bygningen er sund. At fortage en kvalificeret tilstandsvurdering af ældre bygninger, kræver en viden om både traditionel byggeskik og traditionelle byggematerialers nedbrydning og patinerings.

Registratorerne skal f.eks. kunne vurdere hvilke sætningsskader, der er acceptable på et bindingsværkshus kontra en muret villa fra 1960'erne, eller en in-situ støbt betonbygning.



For den uøvede vil facader og vinduer som dette være i meget dårlig stand, mens den erfarne vil kunne se at facaden tænger til almindelig kalkning og vinduet vil kunne istandsættes med maling og enkle reparationer.

Foto: Center for Bygningsbevaring

3.2 Bevaringsværdien

De ovennævnte fem vurderingsparametre sammenfattes til sidst i en fælles bevaringsværdi. Vurderingen af bevaringsværdien bygger på det samlede indtryk af bygningens kvalitet og tilstand. Bevaringsværdien skal opfattes som en sammenfattende, konkret vurdering af de ovenstående delvurderinger. Der foretages her en afvejning af, hvilke forhold der vejer tungest og derfor bør tillægges størst vægt i den samlede bevaringsvurdering. Der er således ikke tale om et mekanisk, analytisk gennemsnit af de karakterer, man har givet i delvurderingerne.

Almindeligvis vil den arkitektoniske, den kulturhistoriske og den miljømæssige værdi veje tungest i forhold bevaringsværdien. Bevaringsværdien hænger sammen med bygningens arkitektur og historie. Den hænger sammen med, om bygningen er et godt eksempel på

periodens arkitektur eller på en særlig byggeskik, om bygningstypen eller bygningsformen er sjælden, om bygningen har dannet forbillede for andre bygninger, om den er intakt eller om udskiftninger og ombygninger er tilpasset bygningens udtryk og endelig om bygningen er uundværlig i gadebilledet, i landskabet eller for helheden.

En bygning, der er en væsentlig del af et anlæg, vil ofte få den samme bevaringsværdi som de resterende bygninger i anlægget. Eksempelvis en længe i et gårdanlæg eller en sidebygning. Ved større historiske anlæg som f. eks et herregårdsmiljø, der består af mange enkeltbygninger med hver med sin funktion, men hvor alle bygninger er med til at danne helheden, vil den enkelte bygning blive vægtet og vurderet efter sin rolle og uundværlighed i det samlede anlæg.

Opnæsgaard i Hørsholm Kommune er udpeget som bevaringsværdig bygning med særlig vægt på de kulturhistoriske, arkitektoniske og miljømæssige kvaliteter.

Foto: Center for Bygningsbevaring



ARKITEKTONISK VÆRDI	ARKITEKTONISK VURDERING (FRITEKST)
KULTURHISTORISK VÆRDI	KULTURHISTORISK VURDERING (FRITEKST)
MILJØMÆSSIG VÆRDI	MILJØMÆSSIG VURDERING (FRITEKST)
ORIGINALITETS VÆRDI	ORIGINALITETS VURDERING (FRITEKST)
TILSTANDSVÆRDI	TILSTANDSVURDERING (FRITEKST)
BEVARINGSMÆSSIG VÆRDI	BEVARINGSMÆSSIG VURDERING (FRITEKST)

Skalaens værdier fra 1 til 9

For hvert af de fem vurderingsparametre giver man en karakter på en skala, der går fra 1 til 9, hvor 1 betegner den højeste værdi. Det vil sige, at karaktererne 1-3 regnes for en høj bevaringsværdi, 4-6 for middel bevaringsværdi og 7-9 for lav bevaringsværdi. De enkelte værdier bør kort begrundes ud for hvert vurderingsfelt på skemaet.

I forbindelse med SAVE-vurderingen fastlægges en lokal, kommunal skala, der er baseret på en overordnet forståelse for områdets arkitektoniske, kulturhistoriske og miljømæssige kvaliteter. Dette beskrives nærmere i afsnit 4 om arbejdets tilrettelæggelse.

Bevaringsvurderingerne udspringer således altid af den lokale sammenhæng, og et hus, der er bevaringsværdigt i Slagelse vil således ikke nødvendigvis være bevaringsværdigt i Ikast – og omvendt. Vurderingskriteriet for de bevaringsværdige bygninger er således at de har regional eller lokal betydning, mens de fredede bygninger skal have national betydning.

Kommunerne har i den hidtidige praksis ladet de bygninger, der har fået bevaringsværdierne 1-4 være dem, der skal passes på, og udpeget dem som bevaringsværdige.

Bygninger med den højeste værdi (1) vil som oftest, men ikke altid, være fredede bygninger eller folkekirker.

Bygningerne 2-4 er de bygninger, som i kraft af deres arkitektur, kulturhistorie, og håndværksmæssige udførelse er lokalt fremtrædende eksempler indenfor deres slags, eller bygninger, der i kraft af deres placering er umistelige for en helhed.

Bygninger med bevaringsværdierne 5-6 er jævne, pæne bygninger, hvor utilpassede udskiftninger og ombygninger trækker ned i karakteren. Her vil enkle og gennemtænkte udskiftninger eller renoveringsarbejder ofte kunne styrke bygningernes udtryk.

Bygninger med bevaringsværdierne 7-9 er ofte bygninger uden særligt arkitektonisk udtryk eller uden væsentlig historisk betydning. Det kan også være bygninger, der er så ombyggede

eller som har så mange udskiftninger, at de har mistet deres oprindelighed.

Bevaringsværdien er udtryk for den samlede vurdering på besigtigelsestidspunktet. Når der senere sker ændringer med bygningen, vil karaktererne ændre sig og bevaringsværdien skal muligvis korrigeres. En bygning kan ved en god istandsættelse eller renovering opgraderes.

Man skal være opmærksom på, at bevaringsværdien ikke har noget med brugsværdien at gøre.

	Fredet bygning
	Bevaringsværdig bygning Udpeget i kommuneplan, lokalplan eller af Kulturarvsstyrelsen
	SAVE-værdi 1. Høj bevaringsvurdering Retsvirkningen er ikke oplyst til FBB
	SAVE-værdi 2. Høj bevaringsvurdering Retsvirkningen er ikke oplyst til FBB
	SAVE-værdi 3. Høj bevaringsvurdering Retsvirkningen er ikke oplyst til FBB
	SAVE-værdi 4. Middel bevaringsvurdering Retsvirkningen er ikke oplyst til FBB
	SAVE-værdi 5. Middel bevaringsvurdering Retsvirkningen er ikke oplyst til FBB
	SAVE-værdi 6. Middel bevaringsvurdering Retsvirkningen er ikke oplyst til FBB
	SAVE-værdi 7. Lav bevaringsvurdering Retsvirkningen er ikke oplyst til FBB
	SAVE-værdi 8. Lav bevaringsvurdering Retsvirkningen er ikke oplyst til FBB
	SAVE-værdi 9. Lav bevaringsvurdering Retsvirkningen er ikke oplyst til FBB
	Bygning uden selvstændig SAVE-værdi Del af SAVE-sag, men der er uregelmæssigheder i registreringen
	Bygningen er ikke fredet og ikke bevaringsvurderet

I FBB vises bygningens bevaringsværdi med disse signaturer

3.3 Vejledning i udfyldelse af bygningskemaet

SAVE-skemaet er delt op i en registrerende og vurderende del. Forholdene omkring vurderingen er beskrevet ovenfor i afsnit 3.1 og 3.2. Registreringsdelen udfyldes ved hjælp af fritekst og talkoder, der henviser til kodelisten i bilag 3. I det følgende gennemgås skemaet felt for felt med vægt på afsnittet om bygningskonstruktion.

Identifikation og BBR-oplysninger

Felterne indeholder en række fortrykte oplysninger, der er hentet fra BBR-registret. Man skal være opmærksom på, at BBR-oplysninger er baseret på oplysninger fra ejeren og de kan være unøjagtige. Det sidste tal BBR-nummeret angiver bygningens nummer på ejendommen.

BBR NUMMER Fortrykt fra BBR		ADRESSE Fortrykt fra BBR			
ANVENDELSE Fortrykt fra BBR		ANVENDELSESÆNDRING *	EJERFORHOLD Fortrykt fra BBR		
YDERVÆGSMATERIALE Fortrykt fra BBR	YDERVÆGSMATERIALE ÆNDRING *	ETAGER Fortrykt fra BBR	BEBYGGET AREAL Fortrykt fra BBR	TOTALT BYGNINGSAREAL Fortrykt fra BBR	
TAGDÆKNING Fortrykt fra BBR	TAGDÆKNING ÆNDRING *	OPFØRELSESÅR Fortrykt fra BBR	OMBYGNINGSÅR Fortrykt fra BBR	ÆNDRET OPFØRELSESÅR *	
FREDET Fortrykt fra BBR		REGISTRERINGSDATO	AKTIVT TILSAGN	AKTIVT TILSAGN NOTAT	
FOTO 1	FOTO 2	FOTO 3	FOTO 4	FOTO 5	FOTO 6
FOTO 7	FOTO 8	FOTO 9	FOTO 10		

* I disse felter anføres eventuelle ændringer til de fortrykte BBR-oplysninger. Ændringerne skal efterfølgende rettes af kommunen direkte i BBR. Ændringer skal være i overensstemmelse med kodelistens side 3 "Ændring af BBR-oplysninger".

Registreringsdato: Dato og årstal registreringen.

Registrator: Navn på registrator med angivelse af, hvilket firma eller organisation vedkommende repræsenterer.

Aktivt tilsagn: Angivelse af, om ejeren har givet aktivt tilsagn om adgang til ejendommen.

Foto: Her registreres hvilke fotonumre, der knytter sig til den pågældende bygning. Fotonumre er primært et internt system, der skal sikre at de rigtige billeder bliver knyttet til den rigtige bygning. Et udvalg af foto for hver bygning uploades efterfølgende til FBB.

Beskrivelse

ÆNDRING (REGISTRERINGSKODE)	BETEGNELSE (FRITEKST)
OBJEKT (FRITEKST)	KOMPLEKSTYPE

Ændring: Her angives om der er særlige uregelmæssigheder, som komplicerer/forhindrer registreringen. Eksempelvis mangelfulde BBR-oplysninger, hindret adgang til bygningen eller problemer med at identificere bygningen.

Betegnelse: Her anføres bygningsnavnet i fritekst, f.eks. "Skelagergård", "Pax" eller "Søglimt".

Objekt: Her beskrives bygningen som objekt, f.eks. skole, stald, lade, hjørnebygning, rækkehus.

Komplekstype: Ud fra kodelisten vælges hvilken komplekstype bygningen indgår i, f.eks. servicestation, savværk eller sommerhus.

Bygningskonstruktion

I dette afsnit registreres de forskellige bygningsdele. Registreringen er med til at sikre en systematisk gennemgang af bygningsdelene, der kvalificerer den efterfølgende vurdering. Hvis der optræder flere forskellige bygningsdele i samme kategori skal de tre mest karaktergivende bygningsdele anføres i prioriteret rækkefølge.

HOVEDPLAN	SOKKEL	YDERMUR	TAGKONSTRUKTION
CAVLKONSTRUKTION	KVIST	GESIMS	DØR / PORT
VINDUE	BYGNINGSDEL	UDSMYKNING	STILART
OPRINDELIG FUNKTION		NUVÆRENDE FUNKTION	

På de følgende sider gennemgås de enkelte bygningsdele og koder.

Hovedplan

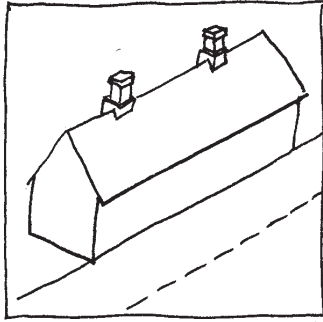

1. Enfløjet bygning

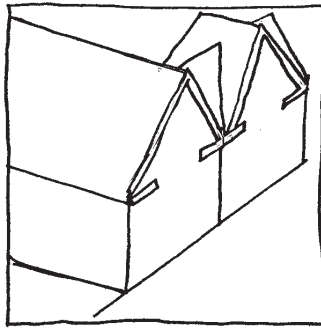

2. Gavlhus

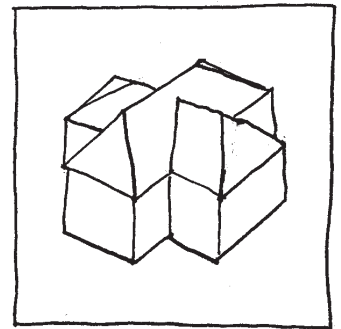

3. Enkelthus uden facadeorientering.

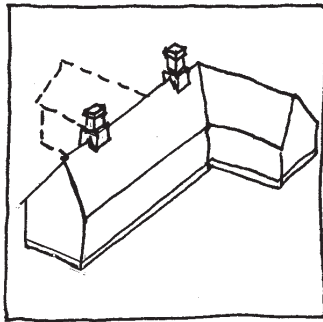

4. Tofløjet bygning

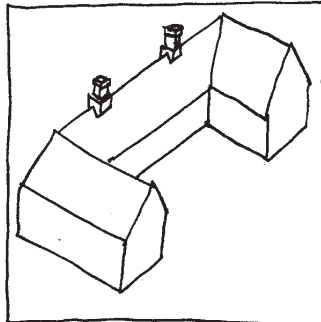

5. Trefløjet bygning

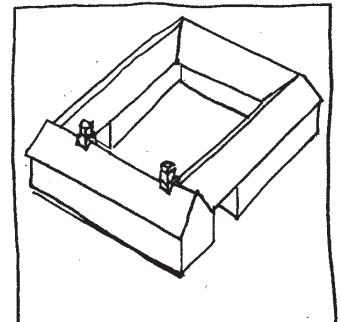

6. Firfløjet bygning, (karré)

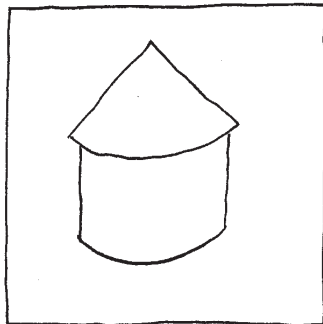

7. Rund bygning

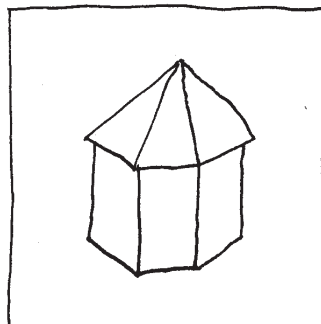

8. Polygonal bygning

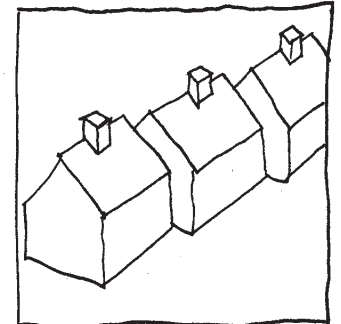

9. Andet

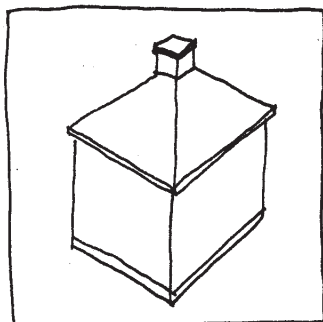

10. Kvadratisk bygning

Sokkel



1. Teglsten. Sokkel med synlige mursten, uden puds. Soklen kan gå i et med selve murværket eller den kan have et vandret fremspring på 3-5 cm.



2. Granit/kampesten. Sokkel af tilhugne, kløvede eller ubearbejdede granitsten.



3. Sandsten. Kendes på lagdelingen og sandkornene anes i strukturen, f.eks. nexøsandsten (grårosa, grov), bremersandsten (grågul, fin/grov), skånsk (rød, fin), gotlandsk (grå, fin).



4. Støbt (beton). Fra ca. 1890 har vi bygninger med støbte betonsokler i Portland Cement, støbt i en vandret brædeforskalling, der evt. kan ses som vandrette spor i overfladen.



5. Markeret, puds eller maling. Sokler kan være fremhævet med en mørk farve med f.eks. asfalttjære (sort), kalkfarve (grå), silikatmaling (sort/grå) og pudsens egen farve.



6. Pudset sokkel (materialet kan ikke erkendes).

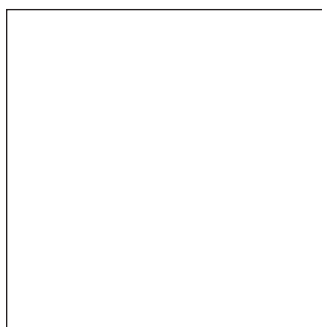

9. Andet.

Ydermur



1. Ubehandlet overflade. Blank mur af mursten eller natursten, fx mursten muret i forskellige forbandter eller mur af tilhugne granitsten eller udsavede kridtsten.



2. Kalket/malet. Kalkning og maling er to forskellige overfladebehandlinger. Kalk binder sig kemisk til overfladen, mens maling limer sig til bunden.



3. Puds, overfladebehandling. Overfladen er pudset/filset med et tyndt lag mørtel, som skaber en jævn flade ovenpå f.eks. mursten.



5. Træbeklædt. Træbeklædning med brædder (malede/umalede, ru/høvlede) eller spån (savede/høvlede/kløvede).



6. Diverse pladebeklædninger. Eksempelvis krydsfiner eller eternitplader. Anbragt på en indvendig bindingsværkskonstruktion.



7. Glasfacade. Glas, oftest termoruder, anbragt i et sprosseværk af træprofiler eller profiljern. Ofte båret af en jernbeton- eller stålkonstruktion bagved.



8. Skalmur. En ikke-bærende mur opført af mursten opført på en indvendig konstruktion af beton- eller gasbetonmure. Benyttes i typehuse og parcelhuse efter ca. 1970.

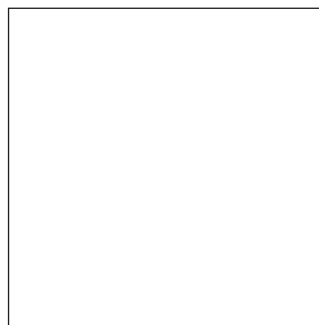

9. Andet.

Tagkonstruktion

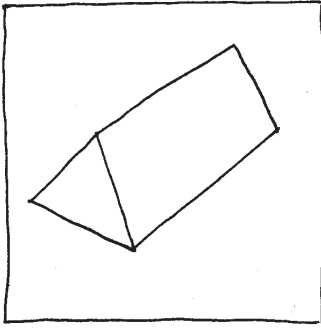

1. Saddeltag/heltag.

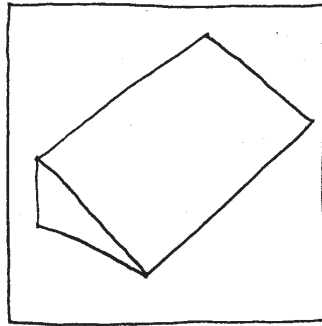

2. Halvtag/pulttag

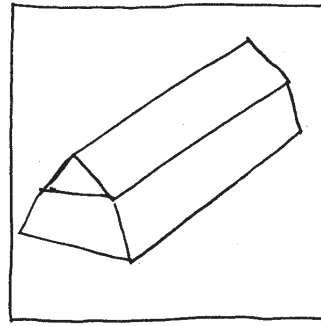

3. Mansardtag.

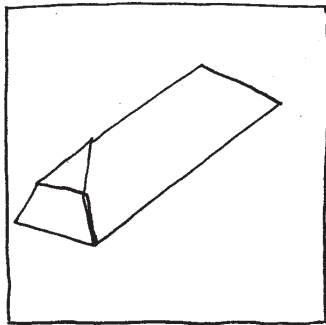

4. Valmtag.

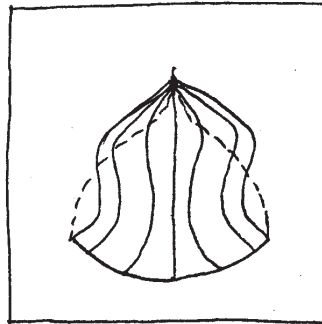

5. Kuppeltag/hjelmtag.

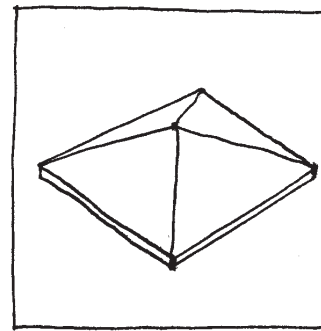

6. Pyramidetag

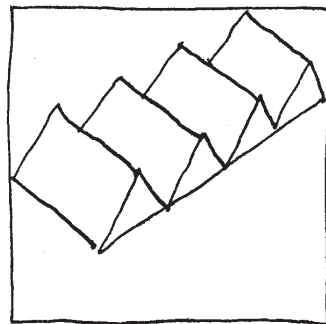

7. Fabrikstag/shedtag.

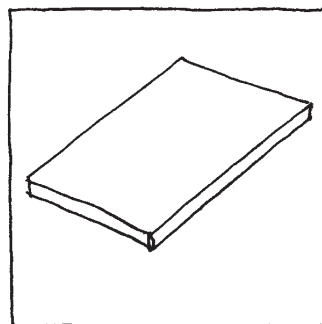

8. Fladt tag (build up)

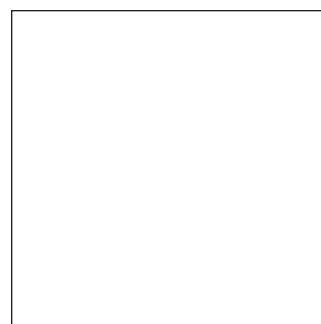

9. Andet.

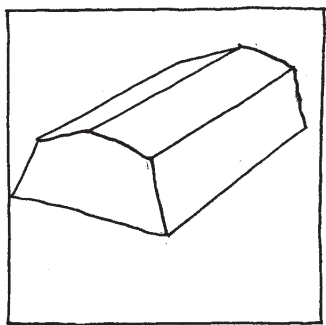

10. Københavnertag.

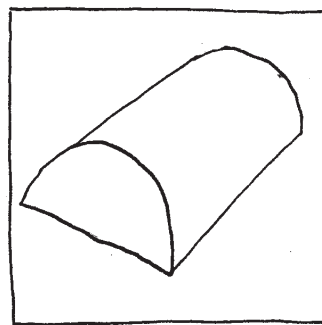

12. Buetag/tøndetag.

Gavlkonstruktion



1. Grundmuret gavl. Den grundmurede gavl er knyttet til facademurværkets materialer og konstruktion. Kan være fremhævet og udsmykket med fritstående galvkam eller inddækket af tegl.



2. Bindingsværksgavl. På Fyn og i Jylland følger taggavlens byggemåde oftest facaderne. Villaer og etagehuse fra ca. 1915-1930 kan også have en taggavl med bindingsværkskonstruktion.



3. Træbeklædt gavl. På Sjælland og Lolland-Falster har bindingsværkshusene traditionelt lodrette taggavle af bindingsværk beklædt med brædder. Forekommer også på en række nyere huse.



4. Strå/rørbeklædt. Gavlen forekommer sjældent, men er et egnstypisk træk for den ældre landbebyggelse på Falster og Lolland



5. Metalplader. Gavlen kan være beklædt med tynde metalplader af zink, kobber eller jern. Jernpladerne er oftest galvaniseret, men findes også som rustne jernplader af cortenstål.



6. Fibercementplader. Kaldes også fiberbeton- eller eternitplader og kendes fra ca. 1890. Fremstilles i dag uden asbest som tynde plader, plane plader, bølgeplader eller små "skiferplader".

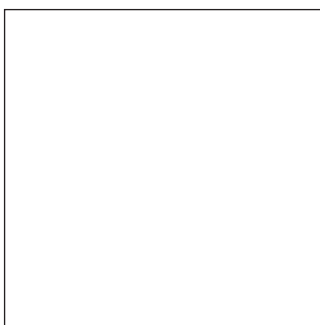

7. Pap. Tjærepap anvendes især til belægning på bræddetage, hvor tagbanerne svejses sammen. Kendes fra slutn. af 1700-tallet, udbredt efter 1863, hvor det blev fremstillet i brede ruller.

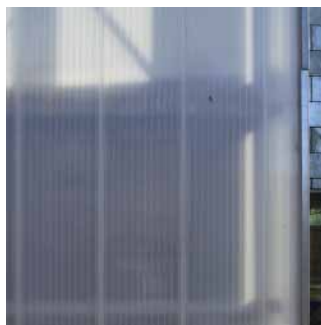

8. Kunststof-/plastplader. Nyere materialer, der fremmede for traditionel byggeskik, men som anvendes i den nyere arkitektur.

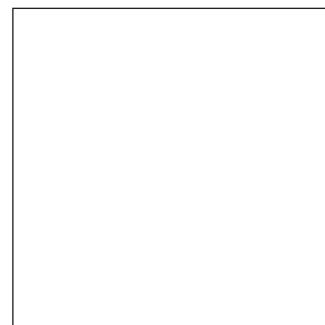

9. Andet.

Kviste og overlys

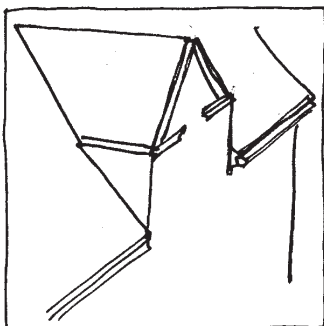

1. Facade/frontkvist. Frontkvisten er en trekant eller buet gavl, anbragt over den gennemgående gesims. Facadekvisten er en bred kvist i murflugten på en bygnings facade, oftest over midten.

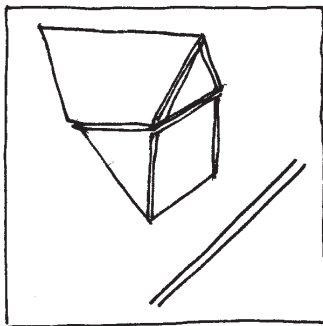

2. Tagkvist. Kvist med selvstændigt lille sadeltag eller buet tag.

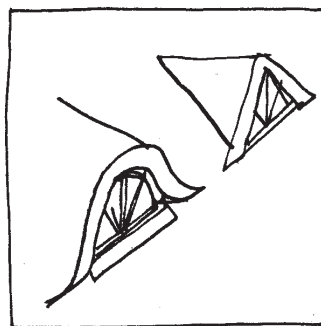

3. Småkviste. Små og enkle kviste i tagfladen.

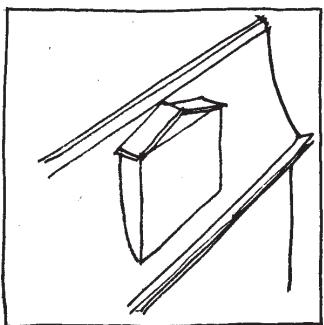

4. Mansardkvist. Kvist integreret i mansardtagets nederste skrå del.

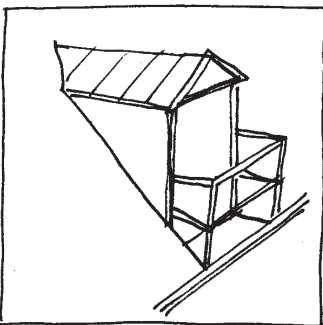

5. Altankvist. Kvist med udgang til altan.

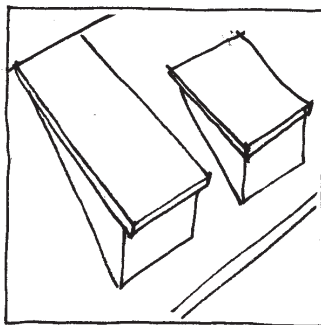

6. Taskekvist og pultkvist. Taskekvist har ensidig taghældning i samme retning som husets, hvor taget løber helt op til tagryggen. Pultkvist har plant tag, der ikke går helt op til tagryggen.

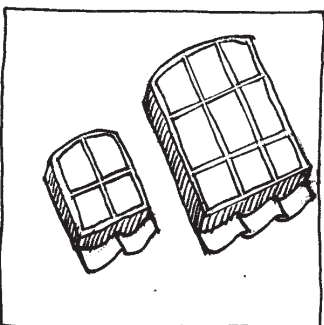

7. Støbejernstagvindue. Trad. støbejernsvindue, der i støbningen er tilpasset tagmaterialet (tegl eller skifer). Fås i formater 4-12 sten. Alm. i dansk byggeskik ca. 1850-1950, men fremstilles stadig.

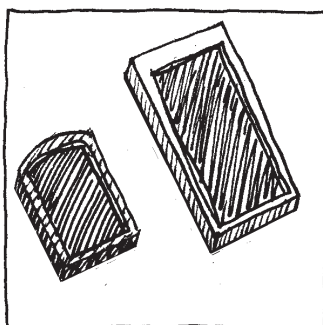

8. Tagvinduer og ovenlys. Nyere tagvindue placeret i tagfladen og tilpasses tagmaterialet med en bly/aluminiums inddækning. Ovenlysvinduer støbt i plast er alm. på flade tage fra 1960'erne.

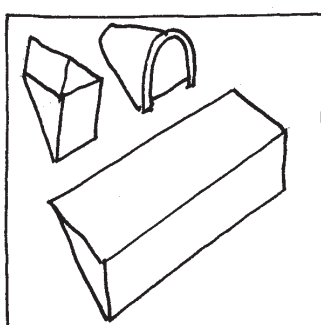

9. Andet

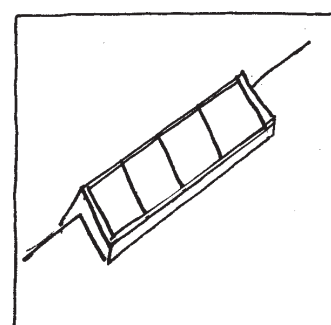

10. Rytterlys. Ovenlys på begge sider af tagryggen.

Gesims



1. Muret gesims (med synlige mursten eller formsten). Den murede gesims er opbygget af mursten eller formsten, der er udkraget i de forskellige led.



2. Trægesims (profileret). Gesimsen er fremstillet af et kraftigt stykke træ, hvor gesimsprofilen er udskåret eller høvlet. Trægesimsen løber normalt i fuld længde mellem tagnedløbene.



3. Muret med puds, stuk og terrakotta. Muret og trukket gesims, hvor gesimsen er muret op i mursten med udkragede led og trukket op af et pudslag. Evt. suppl. med stuk eller terrakotta-elementer.



4. Præfabrikerede elementer. Støbte stukelementer med profil eller dekoration. Forekommer bl.a. på historicismens bygninger.



5. Tagudhæng med synlige spær eller skalk. Tagudhængen er ført ud over facadevæggen med en skalk (et lille stikspær). Hvis spæret løber ud i udhængen er spærene synlige og ses nedefra.

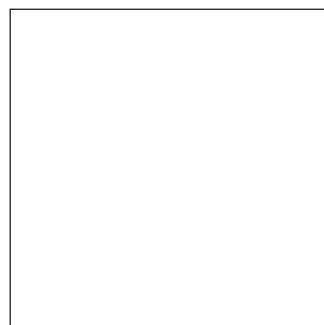

6. Trægesims med puds.



7. Puds/stuk, underliggende materiale ukendt. Gesimsen vil i de fleste tilfælde være mur eller natursten, men hvis der er tvivl om underlaget, kan dette felt anvendes.

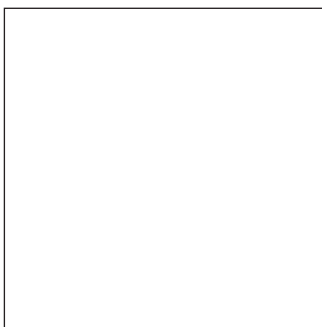

9. Andet.

I dette felt registreres bygningens hovedgesims, der er anbragt øverst på en facade, lige under tagfoden. Øvrige gesimser eller vandrette bånd registreres under "udsmykning"

Dør/Port



1. Fyldingsdør. Dør bestående af rammestykker af træ med én eller flere plane eller profilerede fyldninger i mellemrummet. Kan have glas i en eller flere fyldinger. Kaldes også en fyldningsdør.



2. Beklædt dør. Dør hvor konstruktionen er beklædt med brædder eller plade.



3. Revledør. Dør fremstillet af sammennotede brædder, der har to vandrette revler og evt. en skrårevle på bagsiden. Finere revledøre kan være beklædt med et lag brædder eller lister så den ligner en fyldingsdør.



4. Flammeret dør. En revledør pålagt en beklædning af profilerede brædder, anbragt på skrå og skåret sammen i et rudemønster, kvadrater, zig-zag eller sparrer (omvendte V-er).



5. Fyldingsport. En port bestående af rammestykker af træ med én eller flere plane eller profilerede fyldninger i mellemrummet.



6. Beklædt port. Port hvor konstruktionen er beklædt med brædder eller plade.



7. Revleport. Port fremstillet af sammennotede brædder, der har to vandrette revler og en skrårevle på bagsiden. Finere revleporte kan være beklædt med et lag brædder på ydersiden.



8. Flammeret port. En revleport pålagt en beklædning af profilerede brædder, anbragt på skrå og skåret sammen i et rudemønster, kvadrater, zig-zag eller sparrer (omvendte V'er).

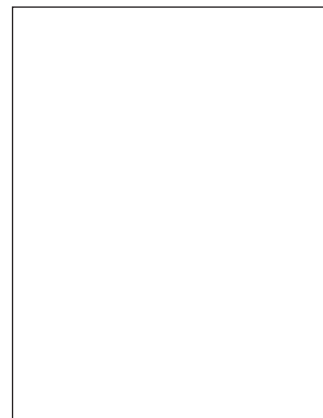

9. Andet.



10. Ny dør. I dette felt angives om dørens udtryk svarer til døres alder og ikke om døren "ligner" en ældre dør.



11. Ny port. I dette felt angives om portens udtryk svarer til portens alder og ikke om porten "ligner" en ældre port



12. Nyt dørhul.

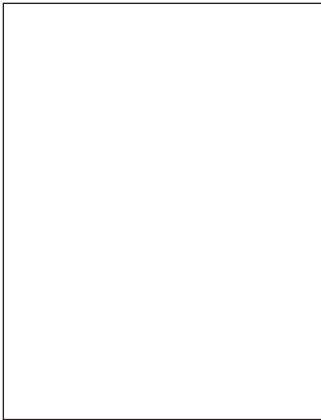

13. Nyt porthul.



14. Plan glat dør. Dør med plan plade påsat. Enkel dørtype, der kan være kombineret med et lille (runt) vindue, der kendes tilbage til modernismens bygninger fra 1930'erne.



15. Ramme-/gitterdør med glas. Dør med ramme, i hvilken der er en stor rude, der kan være afskærmet med tremmer/gitter. Almindelig for etageejendomme fra 1930'erne og i parcelhuse.



16. Ren glasdør. En gående dørramme, der er udformet helt i glas. Almindelig i nyere byggeri fra sidste halvdel af 1900-tallet.



17. Plan, glat port.



18. Port med glas.

Vinduesåbning

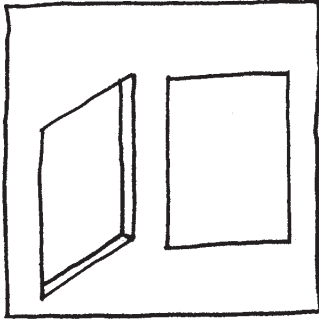

1. Retkantet

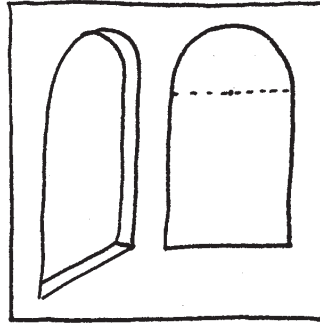

2. Rundbuet

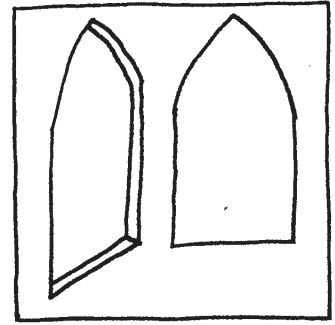

3. Spidsbuet

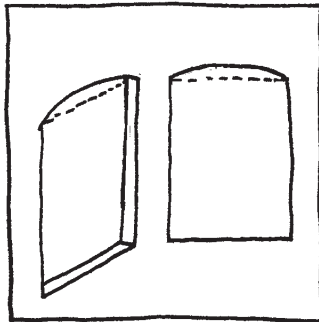

4. Fladbuet

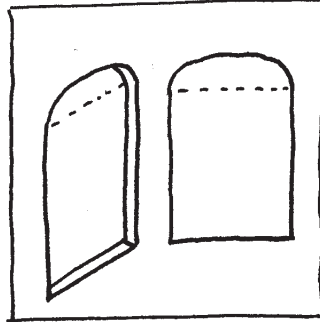

5. Fladrundbuet

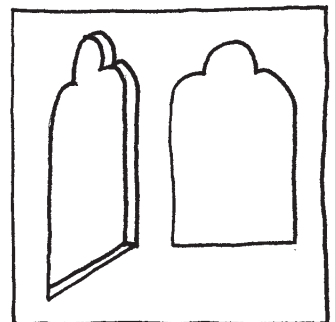

6. Trekløverformet

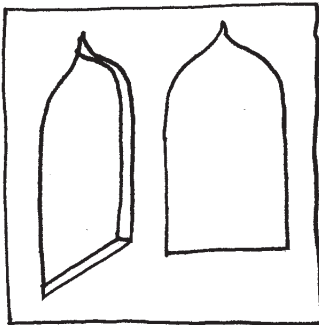

7. Kølbuget

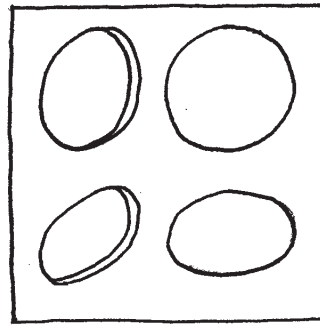

8. Runde og ovale

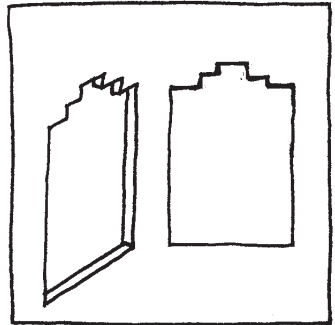

9. Andet

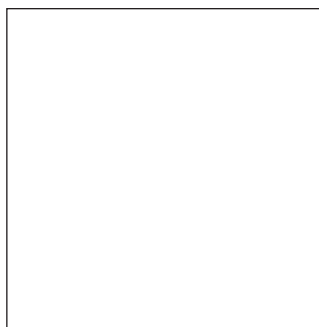

10. Nye vinduer

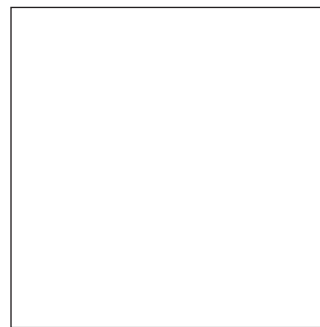

11. Nye vindueshuller

Bygningsdel

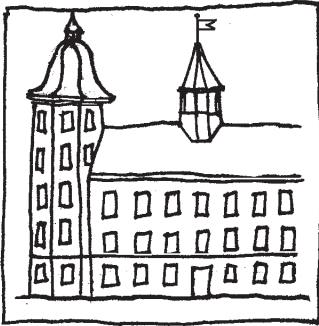

1. Tårn, spir, tagrytter

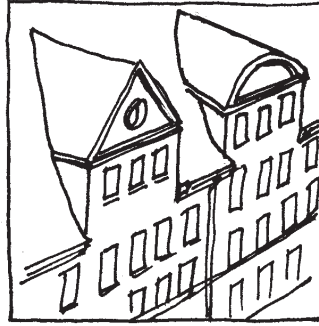

2. Frontispice, fronton, frontspids

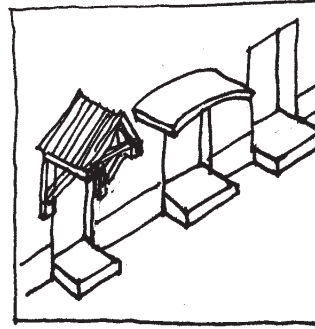

3. Porticus, søjlebåret forhal

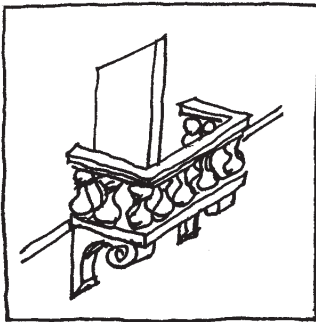

4. Balkon, altan

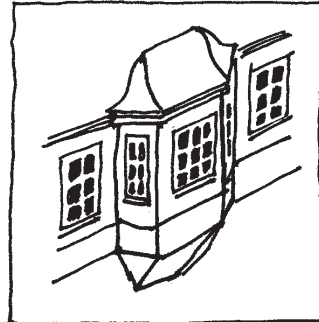

5. Karnap

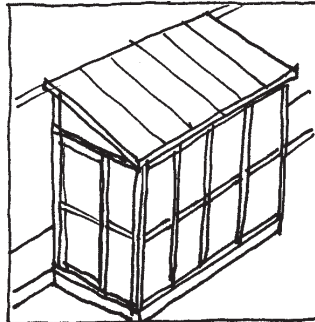

6. Veranda, udestue

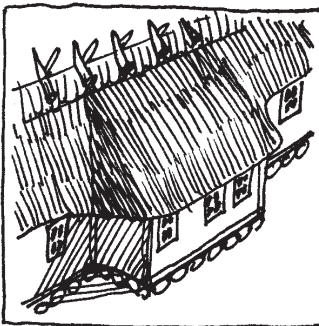

7. Beboelsestårn, trappe-
tårn

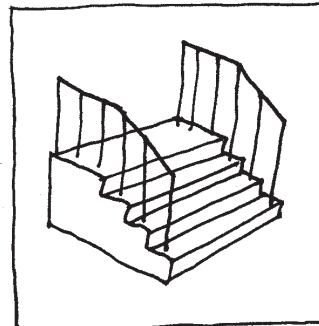

8. Trappe

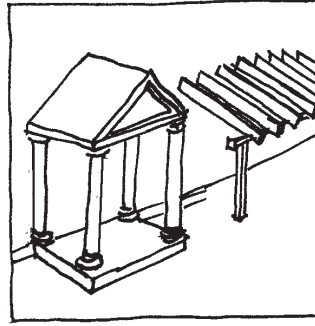

9. Andet

Udsmykning

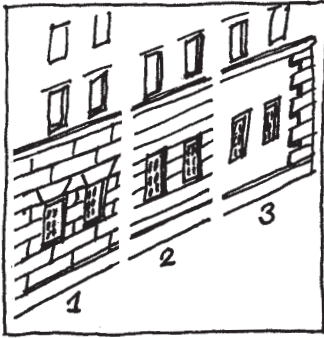

1. Markeret, sokkelpræget underfacade. Kan både være i blank mur eller pudset, oftest med forskellige former for kvadermurværk eller refendfugning. Overfladerne kan være glatte, ru eller prikkede.

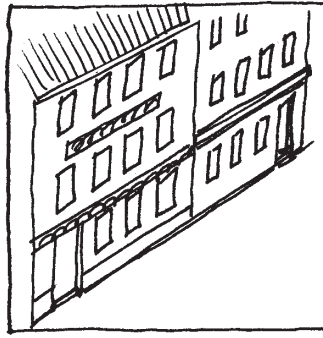

2. Friser og vandrette facadebånd. Vandrette dekorative bånd, der understreger facadens opdeling. Evt. markeret med mønstermurværk, terakotta, glaserede tegl eller pudsede dekorationer.

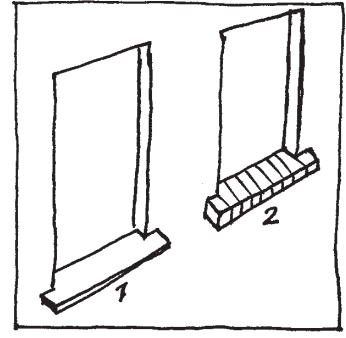

3. Sålbænk. Dekoreret eller særlig fremhævet sålbænk.

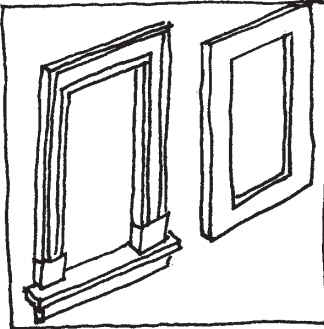

4. Vindues-, dør og portindfatninger. Kan være udført i mønstermurværk, med enkle murstik, i terracotta, trukne i puds, natursten eller kombinationer af disse.

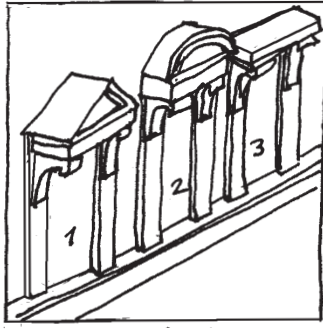

5. Fordakning. Et lille, smalt "tag" anbragt over et vindue eller en yderdør, der bæres af to konsoller (indmurede, profilerede bæresten).

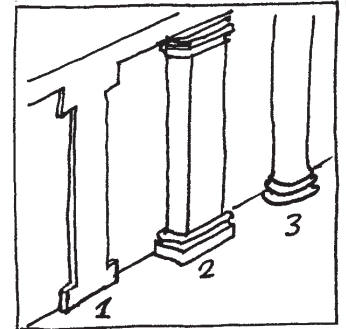

6. Lodrette skulpturelle elementer. Typisk søjler, pilastre eller lisener. Søjler er fritstående med sokkel og kapitæl, mens lisener og pilastre er fremspringende lodrette murpillere.

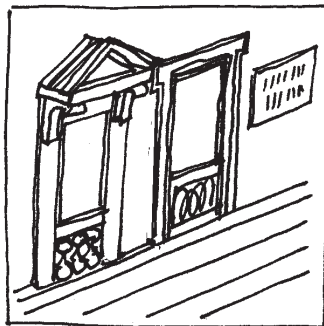

7. Detaljer i natursten, puds, cement eller metal. Dekorative facadedetaljer, f.eks. natursten, murankre i smedejern eller hushjørner muret som stenkvadre, enten pudset eller i mursten.

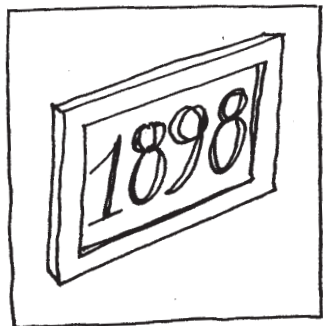

8. Inskriptioner. F.eks. årstal, initialer og husnavne, der er en integreret del af facadeudsmykningen. Nyere skiltning med mere registreres ikke som inskription.



9. Andet.

Stilart

Nedenstående stilarter er samlet i overordnede grupper. Stilarterne har mange forskellige udtryk og varierer imellem forskellige bygningstyper. For uddybning og forståelse af stilarterne og de forskellige strømninger de repræsenterer og hvordan de giver sig til udtryk, henvises til den uddybende litteratur i litteraturlisten.

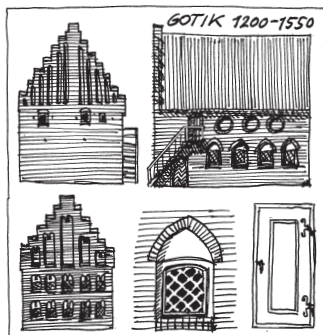

1. Gotik

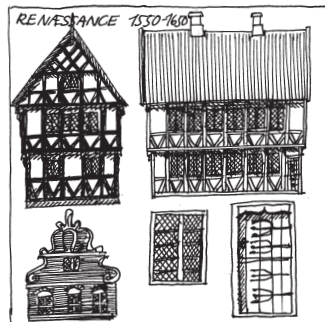

2. Renæssance



3. Barok



4. Rokoko

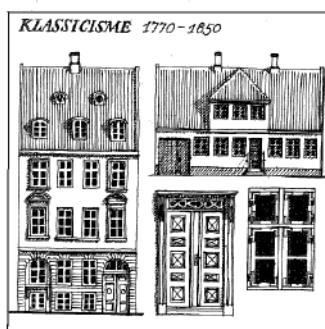

5. Klassicisme

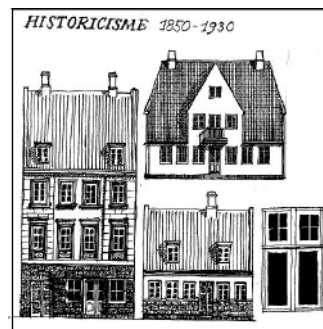

6. Historicisme



7. Bedre byggekik



8. Funktionalisme

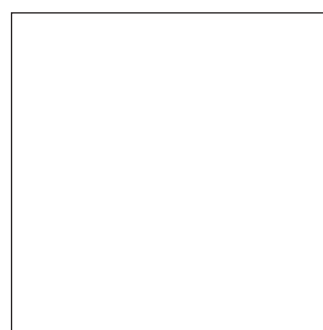

9. Anden stilart



10. Nationalromantik

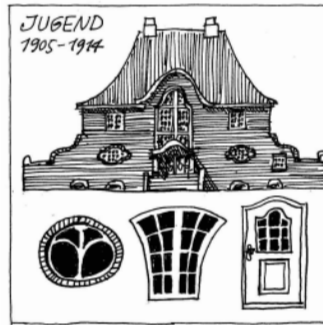

80. Jugend/Skønvirke



82. Nyklassicisme

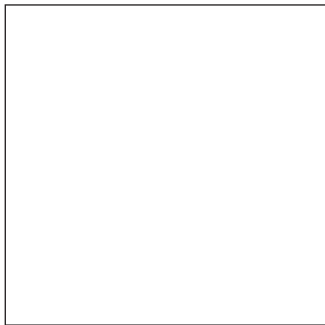

555. Modernisme

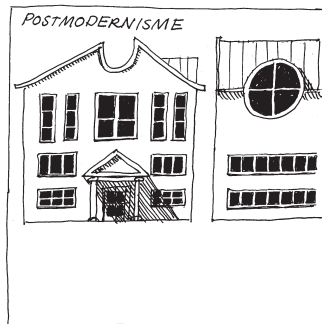

556. Postmodernisme

Bygningsomgivelser

INDRE FORHOLD	YDRE FORHOLD	NOTAT OM INDRE OG YDRE FORHOLD (FRITEKST)
OMGIVELSER AF SÆRLIG INTERESSE	NOTAT OM OMGIVELSER (FRITEKST)	BEBYGGELSESMILJØ

- Indre forhold: Udfyldes efter kodelisten
- Ydre forhold: Udfyldes efter kodelisten
- Notat om indre og ydre forhold: Her kan gøres et notat til uddybning af de to ovenstående rubrikker
- Omgivelser af særlig interesse: Udfyldes efter kodelisten
- Notat om omgivelser: Her kan gøres et notat til uddybning af ovenstående rubrik
- Bebyggelsesmiljø: Udfyldes efter kodelisten
-

SAVE-vurderinger

Vurderingerne af arkitektur, kulturhistorie, miljø, originalitet og tilstand, samt den samlede bevaringsvurdering udfyldes efter de principper, der er beskrevet ovenfor i afsnit 3.1 og 3.2.

Notater

I dette felt kan gøres notater i fritekst, der ikke er omfattet af de øvrige registreringer. Notatfeltet kan ikke tages ind i FBB. Hvis oplysningerne efterfølgende skal kunne anvendes skal de således indarbejdes i et eller flere af de andre felter.

Situationsplan og kort

Når det fortrykte skema udskrives fra FBB medtages et kort på side 3, der viser en ejendoms/bygningskoordinat, vist med en signatur for hus. Der kan imidlertid være flere bygninger knyttet til koordinaten. Derfor kan der være behov for at skitsere bygningskomplekssets situationsplan, så det bliver tydeligt, hvilken bygning registreringen omfatter.

En ejendom kan bestå af flere forskellige bygninger. Hver enkelt bygning har et bygningsnummer – det er sidste ciffer i BBR-nummeret, der er fortrykt på skemaets forside. Disse bygningsnumre skal anvendes på situationsplanen, hvis der er flere bygninger på en ejendom.

4. Arbejdets tilrettelæggelse

Arbejdets tilrettelæggelse afhænger af SAVE-undersøgelsens omfang, i spektret fra en større systematisk gennemgang, til en lille påtrængende registrering. Arbejdet falder i tre faser: Forberedelse, kortlægning/registrering og opfølgende planlægning.

4.1 Forberedelse - fase 1

I forberedelsesfasen skal man først og fremmest tage stilling til hvilke bymiljøer eller bygninger, der skal SAVE-undersøges. Dernæst, hvem der skal foretage undersøgelsen og hvordan samarbejdet skal forløbe mellem kommunen, konsulenten, følgegruppen og borgerne. Man bør under alle omstændigheder have opmærksomhed på bygningskulturens lokale betydning og viljen til bevaring.

Undersøgelsens omfang

SAVE-metoden er udviklet til at undersøge et større antal bygninger, således at man kan udpege hvilke bygninger og miljøer, der skal omfattes af særlig opmærksomhed i planlæg-

ning og byggesagsbehandling. SAVE-metoden er udviklet til at vurdere helheder og sammenhænge i relation til enkeltbygninger og ikke til at vurdere enkelte bygninger løsrevet fra deres sammenhæng.

Omfanget af en SAVE-undersøgelse varierer. Det kan være en registrering af alle kommunens bygninger, der er opført før 1970, en opdatering/udvidelse af tidligere atlas eller en kortlægning af flere bebyggede miljøer i forbindelse med en tematisk gennemgang. Men undersøgelse kan også udspringe af mere hastende behov i forbindelse med en nedrivningssag eller en lokalplan. En SAVE-undersøgelsens omfang afhænger normalt af udfordringerne indenfor planlægning og byggesagsbehandling.

Kulturarvsstyrelsen og de konsulenter, der er tilknyttet rådgivning i Bygningskultur 2015, kan bidrage med sparring og eksempler på SAVE-undersøgelser, der er målrettet det aktuelle behov.

En tematisk forundersøgelse giver grundlag for at udvælge hvilke bebyggede strukturer, der skal registreres. F.eks. her, hvor alle bygnings- og landskabselementer, der er knyttede til jernbanerne undersøges. I eksemplet her er den nord-sydgående bane, der er markeret med røde cirkler, udvalgt som områder, hvor der skal udarbejdes "bebyggede strukturer" og enkeltbygningsregistrering.

Tegning: Arne Høi

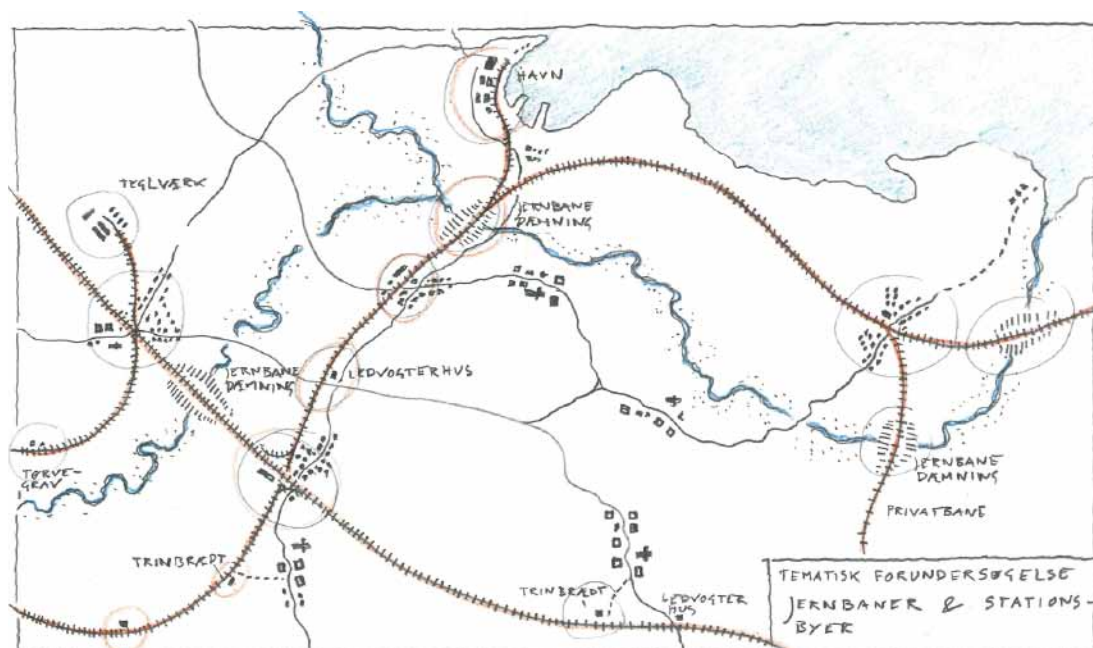

Hvem kan foretage SAVE-undersøgelser?

Det kræver ingen særlig autorisation til at foretage SAVE-undersøgelser, men kommunen bør sikre sig, at registratorerne har de rette arkitektfaglige og kulturhistoriske kompetencer, der sætter dem i stand til at foretage vurderingerne.

Den typiske registrator er arkitekt med indsigt i bygningsrestaurering, men man kan også have en anden faglig baggrund. Det vigtigste er, at man er i stand til at aflæse en bygnings enkelte dele, bygningens forhold til omgivelserne og bymiljøets arkitektoniske og kulturhistoriske hovedtræk.

I de fleste kommuner varetages SAVE-undersøgelser af eksterne, erfarne konsulenter i tæt samarbejde med kommunens egne planlæggere og museum/arkiv. Nogle kommuner har valgt at opbygge SAVE-kompetencerne internt og selv forestå registreringen og kortlægningen med støtte fra museet. Herved forankres det bygningsfaglige lokalkendskab mere direkte i forvaltningen.

Kommunen kan rådføre sig med Kulturarvsstyrelsen eller Bygningskultur 2015, der kan oplyse hvilke konsulenter, der tidligere har løst lignende opgaver og fulgt SAVE-kurser.

Samarbejde mellem kommune og konsulent

Når kommunen har truffet aftale med en konsulent kan det anbefales, at kommunens medarbejdere og konsulenten laver en fælles projektopstart. Det er vigtigt, at kommunen og konsulenten afstemmer forventningerne til hinandens arbejde og klarlægger hvem der gør hvad, herunder rækkefølge og tidsplan.

Det er ofte en god ide at lave en lille fælles intern SAVE-workshop, hvor konsulenten, kommunens planlæggere, byggesagsbehandlere og museet/arkivet gennemfører en række prøveregistreringer, der kan tjene som referencemønstre og drøfter niveauet for de forskellige bevaringsværdier i forhold til kommunens bygningsmasse. Det giver som regel anledning til gode drøftelser om de problemstillinger, der knytter sig til opgavens løsning.

Følgegruppe

Det kan anbefales at etablere en følgegruppe, hvis der er tale om en større kortlægning og

registrering, der skal danne grundlag for lokal- eller kommuneplanlægning.

Følgegruppen følger arbejdet med beskrivelsen af områdets kvaliteter og kan supplere med baggrundsviden, der kan kvalificere undersøgelsens forskellige dele. Det medvirker til at øge det lokale engagement i bygningskulturen og viden om bevaringsværdierne, og giver samtidig forståelse for den efterfølgende planlægningsproces.

Følgegruppens sammensætning:

- **Konsulenten:** Gennemfører undersøgelsen og er fagligt ansvarlig. Ved større undersøgelse er der ofte flere SAVE-registratorer tilknyttet.
- **Kommunen:** En projektansvarlig og embedsfolk fra relevante afdelinger/forvaltninger, f.eks. planlægning, byggesag, kultur, natur og miljø. Kommunen overvåger undersøgelsens fremdrift og sikrer relevansen i forhold til planlægning og forvaltning.
- **Politikere:** Deltagelse af en eller flere byrådsmedlemmer er afgørende for at sikre den politiske forankring af undersøgelsen. Politisk deltagelse skaber videre forståelse for kulturarvens bevaring og udviklingspotentiale for f.eks. bosætning, erhverv og turisme.
- **Museum/arkiv:** Det kulturhistoriske museum og/eller lokalarkivet kan bidrage med baggrundsviden, fotografier, kort og andet materiale, der kan kvalificere undersøgelsen og vurderingerne og være med til at kvalitetssikre arbejdet.
- **Bevaringsforeningen:** En repræsentant fra den lokale bevaringsforening under "Landsforeningen for bygnings- og landskabskultur" vil ligeledes kunne bidrage til arbejdet som sparringspartner og i følgegruppen. Nogle kommuner har etableret samarbejde med bevaringsforeninger om f.eks. optagelse af nye billeder til FBB.
- **Grundejerforeningen:** En repræsentant fra grundejerforeningen eller landsbylauget vil medvirke til at skabe en forståelse blandt beboerne for områdets, kvarteret og bygningernes kvaliteter.
- **Andre:** Repræsentanter fra andre lokale brugergrupper, foreninger og organisationer, som har interesse for undersøgelsesområdet bygningskultur.

Følgegruppens involvering er vigtig for den faglige diskussion og kan bidrage til at sikre den lokale viden og forankring blandt politikere, embedsfolk og borgere. Her et eksempel fra kulturmiljøarbejdet i Svendborg Kommune.

Foto: Lisbeth Øhrgaard



Møderne i følgegruppen skal planlægges i god tid, hvis alle parter skal have mulighed for at prioritere deres deltagelse. Det er en god ide at arrangere en fælles tur/besigtigelse i forbindelse med et eller flere af møderne, så SAVE-undersøgelsen bliver konkret for følgegruppens medlemmer. Der vil normalt være behov for 4-5 møder:

1. Møde: Opstart med orientering om formål, forventninger og fremgangsmåde. Drøftelse af hvilket lokalt materiale, der kan bidrage til belysning af de topografiske, historiske og arkitektoniske forhold.
2. Møde: Fremlæggelse af forundersøgelsen med diskussion af udvælgelse af de konkrete bymiljøer eller bygninger som skal kortlægges og registreres.
3. Møde: Midtvejsorientering om SAVE-undersøgelsen og feltarbejdets fremdrift og diskussion af forskellige udfordringer og praktiske spørgsmål.
4. Møde: Fremlæggelse af feltundersøgelser og resultatet af den efterfølgende bearbejdning. Mødet giver mulighed en diskussion af den samlede undersøgelse inden den færdiggøres og offentliggøres i FBB
5. Møde: Den færdige undersøgelse præsenteres sammen med kommunens planer

for det videre forløb, dvs. den opfølgende planlægning og formidling af de kortlagte bevaringsværdier. Her overvejes eventuelle fremtidige samarbejdsrelationer.

4.2 Kortlægning og registrering – fase 2

SAVE-skemaer i FBB

Når der er udvalgt et område, truffet aftale med konsulent og etableret et lokalt netværk/følgegruppe, kan selve registreringsarbejdet begynde. Det indledes med at hente fortrykte registreringsskemaer på FBB.

Kommunens lokale FBB-superbruger har adgang til at redigere i FBB og kan tildele et password til konsulenten. Hvis der er behov for teknisk bistand kan kommunen kontakte Kulturarvsstyrelsens FBB-support (fbb-support@kulturarv.dk).

Når konsulenten er logget ind, er der fuld adgang til det materiale, der skal bruges som grundlag for både kortlægning af de bebyggede strukturer og registrering af bygninger.

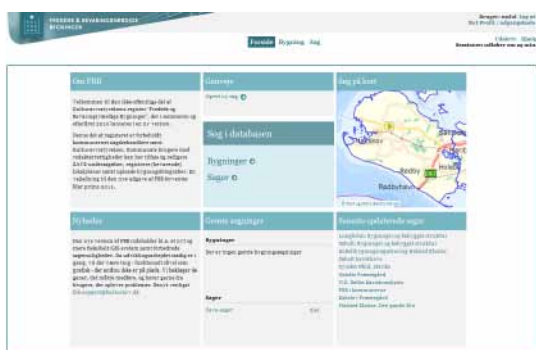

Til kortlægning af de bebyggede strukturer kan der downloades fortrykte skemaer med kortudsnit af jordartskort, historiske kort, og kort10.

Til registrering af bygninger kan der downloades fortrykte skemaer med adresse, BBR oplysninger og kortudsnit til identifikation af hver enkel bygning. Til brug for udfyldelse af bygningsskemaets, kan man også downloade SAVE-kodelisten, der er nødvendig for at registrere bygningsdelene.

SAVE-kit – Værktøjskassen

SAVE-kit er en værktøjskasse med skabeloner og forslag til legitimationskort, introduktionsbrev, besøgsnotits og pressemeddelelse, der kan gøre SAVE-arbejdet lidt nemmere for kommunen eller konsulenten.

Kommunikation med borgere og presse

Da arbejdet med enkeltbygningregistrering omfatter besøg ved borgernes bopæl, og da vurderingen i nogle tilfælde vil påvirke ejernes råderum, anbefales det at give klar og entydig information om projektet. Hvornår udføres arbejdet, hvad er formålet og hvad er de mulige konsekvenser for de enkelte husejere. Informationen kan ske gennem lokalaviser eller gennem direkte henvendelser til de berørte borgere.

I SAVE-kittet er oplæg til både pressemeddelelse og brev til borgerne, men det anbefales at orienteringen til borgerne sker i samråd med kommunens jurister. Det anbefales at etablere et samarbejde med den lokale presse og lave en etapedelt informationsstrategi, hvor pressen har mulighed for at følge projektet.

Ved registreringen af de enkelte ejendomme anbefales det, at registrator enten ringer på og forklarer om baggrunden for besøget eller, hvis

ejer ikke træffes hjemme, afleverer en besøgsnotits, der forklarer at registrator har været der og har foretaget bevaringsvurdering.

Det er en god idé at udstyre registratorerne med legitimationskort, som kan vises på foranledning. Det anbefales generelt, at registratorerne bevæger sig synligt i området og beredvilligt deler informationsmateriale med mere ud.

Feltarbejde og foto

Ved feltregistreringen af enkeltbygninger medbringer registrator de fortrykte skemaer, kodelisten, SAVE-vejledning og kamera. Skemaet udfyldes efter de principper, der er beskrevet i kapitel 3 og færdiggøres så vidt muligt på stedet.

Der optages fotos af hver enkelt bygning i forbindelse med registreringen. Ideelt set optages et foto af hver enkelt facade/gavl eller to fotos over kryds. Som udgangspunkt anbefales det at starte med hovedfacaden og bevæge sig rundt om bygningen i urets retning. Fotonumre noteres på bygningsskemaet, så der er en klar kobling mellem fotos og skema.

Fotooptagelse og registrering på privat ejendom kræver skriftligt samtykke fra ejeren. Det er kommunens opgave at sikre dette samtykke. Alternativt må registrator nøjes med at registrere og tage billeder fra offentlig vej. Rammerne for fotografering aftales mellem kommunen og konsulenten.

Det er også muligt at lave en registrering med håndholdt computer/PDA, hvad flere kommuner og konsulenter har afprøvet. Data kan overføres til FBB i CSV-format, hvor der også ligger en skabelon til CSV-import. Yderligere



Når man er logget ind med kommunalt password vises kun sager fra den pågældende kommune, f.eks. Lolland.

oplysninger om dataoverførsel til FBB kan oplyses af Kulturarvstyrelsen ved henvendelse til fbbsupport@kulturarv.dk.

Ved kortlægningen af de bebyggede strukturer medbringes det forberedte skema i feltregistreringen. På skemaets forside er gjort plads til det konkluderende kort "kort over bebygget struktur", som skal sammenfatte væsentlige kig, udsigter, dominerende og rumdannende bygninger, karakteristiske forløb, bebyggelsesmønstre mv.

Det er en klar fordel at starte med kortlægningen af den bebyggede struktur, da disse iagttagelser i mange tilfælde vil kvalificere vurderingerne i bygningsregistreringen.

Det anbefales at kommunen udstyrer konsulenterne med synlige veste eller lignende, der sikrer genkendelighed, når registratorerne bevæger sig rundt på feltarbejde i byen og på landet.

I tilrettelæggelsen af den samlede registrering anbefales det, at man arbejder med et fast team af registratorer. Det er erfaringsmæssigt en fordel, at registratorerne arbejder i hold på to, og at der er intern rotation imellem registratorerne. Hermed sikres det, at vurderingskriterierne anvendes efter samme systematik og

at niveauet for tildeling af bevaringsværdier er "kalibreret" til områdets lokale bygningskultur. Niveauet for bevaringsvurderingerne bør drøftes løbende mellem kommune og konsulent og vurderes i forhold til referenceeksemplerne fra forberedelsesfasen.

Både "de bebyggede strukturer" og "bygningerne" drøftes løbende mellem kommunen og konsulenten, således at begge er enige om bevaringsværdierne for de enkelte bygninger og baggrunden for deres udpegning. En eventuel følgegruppe bør præsenteres for arbejdets hovedtræk undervejs således at der er mulighed for at udnytte gruppens kompetencer og lokalkendskab.

Indtastning i FBB

FBB er den centrale database over fredede og bevaringsværdige bygninger. Hver enkel kommune har ansvaret for at indtaste og vedligeholde oplysningerne om de enkelte bygninger i kommunen. Indtastning af enkeltbygninger i FBB kan ske løbende i forbindelse med registreringen, eller det kan ske efter registreringen er gennemført.

Bygningsregistreringens oplysninger fra feltarbejdet skal indtastes under samme "SAVE-sag", som blev brugt/oprettet, da skemaerne blev udskrevet. Indtastninger er først synlige for offentligheden,

FBB giver nu også mulighed for at indtegne den bebyggede struktur.

FREDEDE & BEVARINGSVÆRDIGE BYGNINGER

Bruger: msl01 Log af
Ret Profil / adgangskode

Udskriv Hjælp
Sessionen udløber om 25 min.

Opret Sag | Tilbage til søgeresultatet

Forside Bygning Sag

SAVE-Sag: Lungholm: Bygninger og bebyg...

Ændringer | Rapport | Rediger

Sagsoplysninger | Bygninger(17) | Billeder(0) | Bebyggede strukturer(1)

Antal gemte bebyggede strukturer på sagen: 1

Bebygget struktur: Lungholm

Vis etiketter i kortet

Type	Beskrivelse
	Dominerende bygningsværk Polakkaserne
	Dominerende bygningsværk Hovedbygning
	Dominerende bygningsværk Kirke
	Udsigt, vue Vue over marker
	Udsigt, vue Vue over marker
	Sigtelinje, indkig Aksialt kig mod hovedbygning
	Sigtelinje, indkig Kig mod hovedbygning
	Trærække, allé
	Trærække, allé Mod syd
	Trærække, allé
	Bebyggelsesmønster Hovedbygning mv.
	Bebyggelsesmønster Avlsgård

200 m 656482.20, 65060167.02 © Kort og Matrikelstyrelsen

Overstikskort

når kommunen vælger at publicere dem ved at ændre sagens status til "aktiv". Indtil da er registreringerne kun tilgængelige med kommunalt password. På databasen er det muligt at uploade flere billeder af hver enkelt bygning, og vælge hvilke der skal kunne ses af alle brugere og hvilke, der kun skal kunne ses af kommunens medarbejdere. Der bør være mindst et offentligt tilgængeligt billede af hver bygning.

Kortlægningen af de bebyggede strukturer skal indtegnes og indtastes under samme "SAVE-sag", som blev brugt/oprettet, da skemaerne blev udskrevet. Det konkluderende kort tegnes direkte i FBB ved hjælp af en række standard-signaturer, hvortil der kan tilknyttes korte kommentarer (labels). Den beskrivende tekst fra delundersøgelserne indtastes i felterne "Topografisk undersøgelse", "Historisk analyse", "Arkitektonisk iagttagelse" osv. Der kan desuden uploades fotografier og andre illustrationer, der understøtter kortlægningen.

Kortlægningen af de bebyggede strukturer kan også uploades på sagen som pdf-fil af det færdigbearbejdede skema med kort, snit, tekst og fotos.

Tilsvarende kan bebyggede strukturer, der er kortlagt i forbindelse med kommuneatlas, også lægges ind på FBB som pdf-filer eller ved henvisning til websites. På den måde kan ældre SAVE-undersøgelse indlejres i databasen.

4.3 Efter registreringen – fase 3

Politisk behandling

Når registrator og kommunen har gennemgået alle områdets bygninger, og drøftet materialet med en eventuel følgegruppe, skal vurderingerne præsenteres for kommunalbestyrelsen. Byrådet skal vedtage en lokalplan eller en kommuneplan, hvor de bevaringsværdige bygninger optræder før de er bevaringsværdige i juridisk forstand. De SAVE-vurderede bygninger og bymiljøer skal altså være udpeget i en lokalplan eller kommuneplan for at have retsvirkning som bevaringsværdige bygninger eller kulturmiljøer.

Information til borgere og ejere

Ved afslutningen af en større SAVE-undersøgelse er det altid en god ide at afholde et borger-



De danske Spritfabrikker i Aalborg. Fabriksanlægget blev opført i 1929-31 som erstatning for det to ældre anlæg.

Foto: Caspar Jørgensen

møde, hvor resultaterne præsenteres og diskuteres. Det er en grundlæggende præmis for bevaring af bymiljøer og bygninger, at borgere og ejere involveres i dialogen om de bærende bevaringsværdier. På mødet kan konsulenten fortælle om SAVE-undersøgelsens resultater og kommunen forklare, hvordan de bygningskulturelle værdier forventes at blive indarbejdet i planlægningen.

Det anbefales at kontakte ejerne af de bevaringsværdige bygninger og orientere dem om udpegningen og de kvaliteter, muligheder og begrænsninger, der er knyttet til at eje et bevaringsværdigt hus. Desuden anbefales det, at give ejerne direkte information om, hvor man som husejer kan søge råd og vejledning om vedligeholdelse og istandsættelse af ældre bygninger.

I SAVE-kittet findes en skabelon til et brev, der beskriver baggrunden for udpegningen og vurderingskriterier samt de direkte konsekvenser i form af f.eks. nedrivningsforbud, fritagelse for skærpede energikrav samt eventuel mulighed for tilskud gennem et bygningsforbedringsudvalg. Der er desuden henvisning til information og rådgivning om bygningsbevaring

En SAVE-undersøgelse handler i høj grad om at fortælle "den gode historie" og bygningsregistreringerne fokuserer derfor primært på bygningens potentiale og kvaliteter. Derfor ligger der i SAVE-kittet også et diplom, som kan udsendes til direkte til ejerne sammen med den øvrige information fra kommunen.

5. Litteratur og links

Litteraturlisten er vejledende og omfatter kun et lille udvalg af publikationer og links, der kan være relevante i forbindelse med SAVE-undersøgelser og bevaring af bymiljøer og bygninger.

SAVE-litteratur

Bech-Nielsen, Gert: SAVE – en kritisk analyse. Århus 1997.

Byens træk. Om by- og bygningsbevaringssystemet SAVE. Miljøministeriet, Planstyrelsen 1992.

InterSAVE. Ministry of Environment and Energy, The National Forest and Nature Agency 1995, 2. rev. udg. 1997.

ReSAVE- en ressourceøkonomisk vurdering af by- og bygningsbevaring. Miljø- og Energiministeriet, Skov- og Naturstyrelsen 1997.

SAVE. By og bygningsbevaring. Beretning 1992. Miljøministeriet, Planstyrelsen 1992.

SAVE. Orientering. Miljø- og Energiministeriet, Skov- og Naturstyrelsen 1997.

SAVE. Vejledning. Miljø- og Energiministeriet, Skov- og Naturstyrelsen, 3. rev. udg. 1997.

Arkitektur, byggeskik og bebyggelsehistorie

Bedre Byggeskik 1929. Landsforeningen Bedre Byggeskik ”Bygmesterhefte”.

Benzon, Gorm & Anders Nielsen. Danske Bygningsudtryk, 1983.

Benzon, Gorm: Bindingsværk – øerne øst for Storebælt. Det Benzonske Forlag 1985.

Bjørn, Claus (red.): Med slanke spir langs alfarvej – danske mejeriers bygningshistorie 1880-1980. Landbohistorisk Selskab 1997.

Christensen, Søren Bitsch (red.): Middelalderbyen: Danske bystudier 1, Dansk Center for Byhistorie, Århus Universitetsforlag, 2004.

Christensen, Søren Bitsch (red.): Den klassiske købstad: Danske bystudier 2, Dansk Center for Byhistorie, Århus Universitetsforlag, 2005.

Christensen, Søren Bitsch (red.): Den moderne by: Danske bystudier 3, Dansk Center for Byhistorie, Århus Universitetsforlag, 2006.

Coninck-Smith, Ning de: Vor lærdoms bygning. Folkeskolens bygninger 1814-1940. Planstyrelsens rapport nr. 2, 1989.

Dirckinck-Holmfeld, Kim: Guide til dansk arkitektur. Bind 2. 1960-1995. Arkitektens Forlag 1995.

Dragsbo, Peter & Clausen, Kim: Stationsbyundersøgelserne. Arbejdet i Ribe og Ringkøbing amter. FRAM 1982.

Dragsbo, Peter: Hvem opfandt parcelhuskvarteret? Forstaden har en historie. Syddansk Universitetsforlag 2010.

Dragsbo, Peter & Ravn, Helle: Jeg en gård mig bygge vil – der skal være have til. Landbohistorisk selskab 2001.

Elling, Christian: Danske Herregårde. København 1942.

Elling, Christian: Klassicisme i Fyen, Kbh. Munksgaard 1939.

Engqvist, Hans Henrik: Dansk Stilhistorie, København 1971.

Erichsen, John & Pedersen, Mikkel Venborg (red.): Herregården – menneske, samfund, landskab, bygninger. Bd. 1-4. Nationalmuseet 2004-2006

Etting, Vivian & Møller, Per Grau (red.): De kulturhistoriske interesser i landskabet. Miljøministeriet 1997.

Faber, Tobias: Dansk arkitektur. 2. rev. udg. 1977. Foreningen Socialt Boligbyggeri. Udsnit af socialt boligbyggeri 1933-85. 1-2, 1986.

Gaardmand Arne: Dansk byplanlægning 1938-1992. København 1993.

Gehl, Jan m.fl. : Bedre Byrum. Dansk Byplanlaboratoriums Skriftserie nr. 40, 1991.

Gottlob, Kai, Lorentzen, Vilh. & Georgsen, Georg (red.): Danske Herregårdshaver. Hefte 1-13. København 1930-39.

Hansen, Viggo: Danmarks bebyggelsesgeografi. Særtryk.

Hansen, Viggo: Landskab og bebyggelse i Vendsyssel, 1964.

Harnow, Henrik m.fl. (red.): Industrisamfundets havne 1840-1970. Bygninger, miljøer og bevaringsværdier på danske havne. Kulturarvsstyrelsen 2008.

Hartmann, Sys: 50 palæer og landsteder. Gyldendal 1990.

Hastrup, Frits: Danske Landsbytyper. En geografisk analyse. Århus 1964.

Hvidt, Kristian: Pynt på gesimsen. Facader på Københavnsk etagebyggeri 1860-1920. GAD 1983.

Industrimiljøer: Den jyske historiker nr. 121-122, 2009.

Jansen, Chr. R.: Stationsbyen. Rapport, 1980.

Jensen, Martin: Byggeteknik omkring 1700. Teknisk Forlag, København 1969.

Jensen, Niels: Midtjyske jernbaner, 1979.

- Jerk, Flemming: Herregårde i Danmark, 1980.
- Jørgensen, Caspar m.fl.: Industri Industri 25 stk. Dansk Kulturarv. Gads Forlag og Kulturarvsstyrelsen 2007.
- K.A.B. – koncernens bygge- og boligvirksomhed. 1920-1945, 1988.
- Klint, P.V. Jensen: Bygmesterskolen, København 1911.
- Knudsen, Tim: Storbyen støbes. København mellem kaos og byplan 1840-1917. Akademisk Forlag 1988.
- Koed, Jan m.fl. Danmarks Jernbaner i 125 år, 1972.
- Korsgaard, Peter: Landsbyen og landboreformerne – en grøn revolution i Danmark, 1988.
- Langberg, Harald: Danmarks Bygningskultur I-II, 1955.
- Langberg, Harald og H. E. Langkilde: Dansk byggesæt omkring 1792 og 1942, 1942.
- Langkilde, Hans Erling: Nyklassicismen i købstæderne. Arkitektur og arkitekter i årene omkring 1920. Arkitektens Forlag 1986.
- Lebech, Mogens: danske købstæder for to hundrede år siden og i dag, 1961.
- Lerche, Grith: Bøndergårde i Danmark 1789-90. Landbohistorisk Selskab 1987.
- Lind, Olaf: Arkitekturguide, Jylland. Bind 2. 1960-1998. Arkitektens Forlag 2002.
- Lindvald, Steffen, Mentze, Ernst & Friis Møller, M. (red.), Danmarks hovedstad. Fra landsby til storby. 1948.
- Lorenzen, Vilhelm: Vore byer. Studier i bybygning. Bd. I-V, 1947-58.
- Lund, Hakon & Millech, Knud: Danmarks Bygningskunst. 1963.
- Lund, Hakon (red.). Danmarks Arkitektur 1-6. Gyldendal 1979-81.
- Lund, Nils-Ole: Arkitekturteorier siden 1945, Arkitektens Forlag 2001.
- Michelsen, Peter: Bondehusets alder. Nationalmuseet 1979.
- Millech, Knud & Fisker, Kay: Danske arkitekturstrømninger 1850-1950, Øernes Kreditforening, KBH. 1951.
- Møller, Per Grau: Fra landsby til soveby. Odense Universitetsforlag 1990.
- Nielsen, Richard G. : Landsbymiljø i 200 år, bd. 1. Historisk Typografisk Information, Odense 1987.
- Nygaard, Erik: Arkitektur i en forvirret tid. Christian Ejlers Forlag 1995.
- Olsen, Olaf & Ole Schiørring (red.): Ti Byer. Århus. 1980.

Pedersen, Poul Bæk: Container og urbane rester. Arkitektur og plan i den danske velfærdsby 1950-1990. Århus 2005.

Petersen, Steen Estvad: Danske Herregårde. Bygninger – haver – landskaber, 1980.

Petersen, Steen Estvad: Herregården i kulturlandskabet. Samspillet mellem bygningskunst og landskabskunst på nogle danske herregårde. København 1975.

Petersen, Steen Estvad: Nyt syn på den danske herregård. Et ukendt kulturmiljø. København 1980.

Porsmose, Erland: Danske landsbyer. Gyldendal 2008.

Sestoft, Jørgen & Christiansen, Jørgen Hegner: Guide til Dansk Arkitektur 1. Arkitektens Forlag 1991.

Sommer, Anne-Louise (red.): Den danske arkitektur. Gyldendal og Nordisk Forlag 2009.

Steensberg, Axel: Gamle danske bøndergårde, 1962.

Steensberg, Axel: Den Danske Bondegård, 1974.

Stoklund, Bjarne: Bondegård og byggeskik før 1850. Dansk historisk Fællesforenings håndbøger 1969.

Tietjen, Anne (red.) Forstadens Bygningskultur 1945-1989. Dansk Bygningsarv 2010.

Toft Jensen, Hannelene & Axelsen, Per: Fabriksboliger i Danmark. Lolland Falster, Maribo Amt, 1982.

Tuxen, Poul; En plan er en plan er en plan. Danske byplaninitiativer i den planløse tid omkring 1900. Den jyske historiker nr. 56, 1991.

Thøgersen, Mette Ladegaard: Landdistrikternes urbanisering. En analyse af de rurale byers opståen, udvikling og karakteristika ca. 1840-1960. Ph.d.-afhandling, Syddansk Universitet 2007.

Tønnesen, Allan: 233 danske borgerhuse. Gyldendal 1979.

Zangenberg, H: Danske Bøndergaarde. Grundplaner og konstruktioner. Danmarks Folkeminder 31, 1925.

Ørum-Nielsen, Jørn: Længeboligen. Om langhuse, længehuse, huse på række og rækkehuse, 1988.

Opslagsværker

Danmarks kirker. Nationalmuseet 1933 ff.

Danske byer og sogne. Historiske og personelhistoriske Oplysninger om Land og By. Div. bind, 1931 ff.

Ellbricht, G. (red.): Dansk mejeristat bd. 1-5. Vort Samfund, København, 1931-32.

Elsøe Jensen, Jørgen: Danmarks Middelalderlige Byplaner, 1992 ff.

Gyldendals Egnsbeskrivelse. Div. bind. 1977-80.

- La Cour, J.C.B.: Danske Gaarde I-V. 1907.
- Langberg, Harald (red.): Hvem byggede hvad. Bind 1-3, Politikens Forlag 1968-71.
- Mikkelsen, E. H. C (red.): Dansk Skolestat. 1933-1934.
- Pontoppidans Danske Atlas I-VII, fot. Genoptryk, 1969-72.
- Resen, Peder Hansen: Atlas Danicus 1677. Udg. Af Ib Rønne Kejlbo, 1974.
- Richardt, F., T.A. Becker & C. E. Secher: Prospector af danske herregårde. 1-20 + register. København 1844-1870. Ny udgave ved Flemming Jerk og Barbara Marcus-Møller, København 1976.
- Roussel, Aage (red.): Danske slotte og herregårde, 1965.
- Thurah, Laurids de: Den Danske Vitruvius I-III (delvis fot. genoptryk), 1966-67.
- Topografisk Atlas Danmark. Det kongelige danske Geografiske Selskab 1976.
- Trap, J.P.: Danmark. 1. udg. 1859-60. 2. udg. 1879, 3. udg. 1901-09, 4. udg. 1920-30 og 5. udg. 1953-72.
- Weilbachs Kunstnerleksikon I-III. 3. udg. Merete Bodelsen og Povl Engelstoft (red.), 1953.
- Weilbachs Kunstnerleksikon I-VIII. 4. udg. Sys Hartmann (red.), 1994 ff.

Restaurering og omdannelse

- Benzon, Gorm: Gammelt dansk Bindingsværk. Det Benzonske Forlag.
- Bevaringshåndbogen. Alkærsig, Garff og Lundbæk. København 1994
- Bevaringsværdige Bygninger. Sikring af Bevaringsværdierne. Søren Vadstrup m.fl. Socialministeriet 2008
- Braae, Ellen: Konvertering af ruinøse industrilandskaber, ph.d.-afhandling, Arkitektskolen i Århus 2003.
- Engelmark, Jesper: Københavnsk etagebyggeri 1850-1900. En byggeteknisk undersøgelse.
- SBI-rapport 142. Statens Byggeforskningsinstitut, København 1983
- Exner, Johannes: Restaurering, holdninger, teori og metoder i Danmark. Nordisk Arkitekturforskning 1992, 2, (side 53-57)
- Ganshorn, Jørgen og Niels Erik Jensen: Om byggeskik og vedligeholdelse. Miljøministeriet, Fredningsstyrelsen 1983, 1984 og 1985.
- Ganshorn, Jørgen: Murværk i blank mur. Historie og vedligeholdelse. Landsforeningen By og Land, 2000
- Information om bygningsbevaring. Miljøministeriet/Planstyrelsen, Byggecentrum 1992.

Jessen, Curt von m.fl. : Byhuset. Byggeskik i købstaden. Gode råd om vedligeholdelse og istandsættelse. Gyldendal 1980.

Jessen, Curt von m.fl. : Landhuset. Byggeskik og egnspræg, Gyldendal 1986.

Kirkeby, Inge Mette: Mødet mellem nyt og gammelt. Ph.d. – afhandling, Arkitektskolen i Århus 1996.

Lange, Bente: Københavns Farver. Kunstakademiets Arkitektskoles Forlag 1996.

Larsen, Niels-Holger: Bornholmsk byggeskik på landet. Bornholms Museum 1983.

Larsen, Niels-Holger: Naturstensbygninger. Historie og vedligeholdelse. Landsforeningen By og Land & Raadvad-Centeret 2001.

Lindgaard Jensen, Torben: Bondegårde i Danmark. Landsforeningen for Bygnings- og landskabskultur. Skib Forlag 2002.

Niras Konsulenterne: Brug Havnen – industrihavnens kulturarv. Kulturarvsstyrelsen 2009.

Ottosen, Michael: Dansk Bygningsrestaurerings Historie. Arkitektskolens Skriftserie 1984.

Rasmussen, Alan Hjort: Stråtag. Arkitektens Forlag 1966.

Rasmussen, Einar Mindedal: Haandværkerskolerne. Det Danske Landhaandværk. Kulturhistorisk Forlag 1935.

Renoveringshåndbogen. Teknologisk Institut Murværk. Mur og Tag. Forlaget Tegl 1999.

Sandstensportaler i Danmark: Inge Mette Kirkeby. Miljø- og Energiministeriet, Skov- og Naturstyrelsen, Chr. Ejlers Forlag 1995

Stråtag før og nu. Raadvad 2003.

Tårne, Spir og Kupler: Tårngruppen, København 1995.

Vadstrup, Søren: Gode råd om vedligeholdelse og istandsættelse af facader. Raadvad, Nordisk Center til Bevarelse af Håndværk 1999.

Vadstrup, Søren: Gode råd om malning med traditionelle malingstyper. Raadvad, Nordisk Center til Bevarelse af Håndværk 2000.

Vadstrup, Søren: Gode råd om smedjærn på bygninger, istandsættelse og genfremstilling. Raadvad, Nordisk Center til Bevarelse af Håndværk 2001.

Vadstrup, Søren: Gode råd om vinduer i ældre bygninger. Vedligeholdelse, istandsættelse og energiforbedring. Raadvad, Nordisk Center til Bevarelse af Håndværk 2002.

Vadstrup, Søren: Huse med Sjæl. Om nænsom istandsættelse og bevaringsmæssig forbedring af ældre huse. Gyldendal 2004.

Vadstrup, Søren: Træbeklædning. Historie og vedligeholdelse. Landsforeningen By og Land 2000

Vasegaard, Søren: Bogen om huset. Borgen 1999.

Websites

Byggetekniske erfaringer: <https://byg-erfa.dk/>

Byggeskadefonden: <http://www.bsf.dk/>

Bygningsfredningsforeningen: <http://www.byfo.dk/>

Bygningskultur 2015: <http://www.bygningskultur2015.dk/>

Bygningskultur Danmark: <http://www.bygningskultur.dk/>

Center for Bygningsbevaring: <http://www.bygningsbevaring.dk/>

Dansk Arkitektur Center: <http://www.dac.dk/>

Dansk Brand- og sikringsteknisk Institut: <http://www.dbi-net.dk/>

Dansk Bygningsarv: <http://www.bygningsarv.dk/>

Dansk center for byhistorie: <http://www.byhistorie.dk/>

Foreningen til Gamle Bygningers Bevaring: <http://www.gbb.dk/>

Foreningen Bevaringsværdige Bygninger: <http://www.bev.dk/>

Håndbog for byggeindustrien: <http://www.hfb.dk/>

Industriens bygningsarv: <http://www.bygningskultur2015.dk/industriarv>

Kalk- og Teglværksforeningen: <http://www.mur-tag.dk/>

Kommunernes Landsforening: <http://www.kl.dk/>

Kulturarvsstyrelsen: <http://www.kulturarv.dk/>

Landsforeningen for bygnings- og landskabskultur: <http://www.byogland.dk/>

Murerfagets oplysningsråd: <http://www.muro.dk/>

Nationale industriminder: <http://www.25fantastiske.dk/>

Socialministeriet, Bygningsfornyelse: <http://www.sm.dk/Temaer/By-bolig/Byfornyelse/bygningsfornyelse/Sider/Start.aspx>

Træinformation: <http://www.traeinfo.dk/>

SAVE - KORTLÆGNING OG REGISTRERING AF BEVARINGSVÆRDIER

Bebyggede strukturer



Identifikation

KOMMUNENUMMER	KOMMUNE		
SAVE - SAG	BETEGNELSE (NAVN PÅ BEBYGGET STRUKTUR)		
1. DOMINERENDE TRÆK	2. BEBYGGESESMØNSTER	3. UDSNIT OG DELE	
REGISTRERINGSDATO	REGISTRATOR		

1. Kort over bebygget struktur

FX: TERRÆNFORMER / RUMDEFINERENDE ELEMENTER / KARAKTERGIVENDE FORLØB / OVERGANGE OG GRÆNSER / FIXPUNKTER / KIG OG UDSIGTER / DOMINERENDE BYGNINGER / RUMSKABENDE BEBYGGELSE



2. Topografisk undersøgelse

FX: LANDSKABSDANNELSEN / NATURSKABTE LANDSKABSTRÆK / KULTURSKABTE ELEMENTER OG MØNSTRE / BYPROFIL/SILHUET / OVERGANGE MELLEM BEBYGGELSE OG LANDSKAB / GRÆNSE TIL VAND

3. Historisk analyse

FX: HISTORISK BYPLAN / MATRIKELSTRUKTUREN / UDVIKLINGSHISTORIE / FUNKTIONELT BYMØNSTER / BYRUMS- OG VEJSTRUKTUR / BYGNINGSHISTORIE



4. Arkitektonisk iagttagelse og rumlig analyse

FX: MÅLFORHOLD / RUMLIGE RELATIONER / ÅBNINGER / STIGNINGER / GRÆNSER / AKSERVRETNINGER / BYGGELINJER / BEBYGGELSESHØJDER / FACADEFORLØB / BYGNINGSELEMENTER / BELÆGNING

5. Samlet vurdering og konklusion

FX: SAMSPIL MELLEM TOPOGRAFI OG BEBYGGELSESTRUKTUR/RUMDANNELSE / REMINISCENSER AF HISTORISKE STRUKTURER OG BYGNINGER / RUMLIGT ARTIKULEREDE BRUD / FORSKELLE OG SAMMENHÆNGE

6. Sårbarhed

FX: FORFALD / ÆNDRING AF ARKITEKTUR OG BYGGESKIK / BYUDVIKLING OG OMDANNELSE / VEJE OG TEKNISKE ANLÆG / TERRÆNÆNDRINGER

7. Anbefalinger

FX: RESTAURERING ELLER OMDANNELSE AF BYGNINGER OG BEBYGGEDE STRUKTURER / UDPEGNING AF KULTURMILJØ / LOKALPLANLÆGNING / ETABLERING AF BEVARINGSFORENING ELLER BYGNINGSFORBEDRINGSUDVALG / BEHOV FOR STILBLADE, FORMIDLING TIL EJERE / OFFENTLIG ADGANG

SAVE - KORTLÆGNING OG REGISTRERING AF BEVARINGSVÆRDIER / 01

Bygninger



K
U
L
T
U
R
A
R
V

BBR NUMMER			ADRESSE		
ANVENDELSE			ANVENDELSESÆNDRING	EJERFORHOLD	
YDERVÆGSMATERIALE	YDERVÆGSMATERIALE ÆNDRING		ETAGER	BEBYGGET AREAL	TOTALT BYGNINGSAREAL
TAGDÆKNING	TAGDÆKNING ÆNDRING		OPFØRELSESÅR	OMBYGNINGSÅR	ÆNDRET OPFØRELSESÅR
FREDET	REGISTRERINGSDATO		AKTIVT TILSAGN	AKTIVT TILSAGN NOTAT	
FOTO 1	FOTO 2	FOTO 3	FOTO 4	FOTO 5	FOTO 6
FOTO 7	FOTO 8	FOTO 9	FOTO 10		

Beskrivelse

ÆNDRING (REGISTRERINGSKODE)	BETEGNELSE (FRITEKST)				
OBJEKT (FRITEKST)			KOMPLEKSTYPE		

Bygningskonstruktion / stil / funktion

HOVEDPLAN	SOKKEL	YDERMUR	TAGKONSTRUKTION
GAVLKONSTRUKTION	KVIST	GESIMS	DØR / PORT
VINDUE	BYGNINGSDEL	UDSMYKNING	STILART
OPRINDELIG FUNKTION		NUVÆRENDE FUNKTION	

Bygningsomgivelser / forhold til andre bygninger

INDRE FORHOLD	YDRE FORHOLD	NOTAT OM INDRE OG YDRE FORHOLD (FRITEKST)
OMGIVELSER AF SÆRLIG INTERESSE	NOTAT OM OMGIVELSER (FRITEKST)	BEBYGGELSESMILJØ

SAVE - vurderinger / værdi 1-9

ARKITEKTONISK VÆRDI	ARKITEKTONISK VURDERING (FRITEKST)
KULTURHISTORISK VÆRDI	KULTURHISTORISK VURDERING (FRITEKST)
MILJØMÆSSIG VÆRDI	MILJØMÆSSIG VURDERING (FRITEKST)
ORIGINALITETSVÆRDI	ORIGINALITETSVURDERING (FRITEKST)
TILSTANDSVÆRDI	TILSTANDSVURDERING (FRITEKST)
BEVARINGSMÆSSIG VÆRDI	BEVARINGSMÆSSIG VURDERING (FRITEKST)

Notater til intern brug

Situationsplan

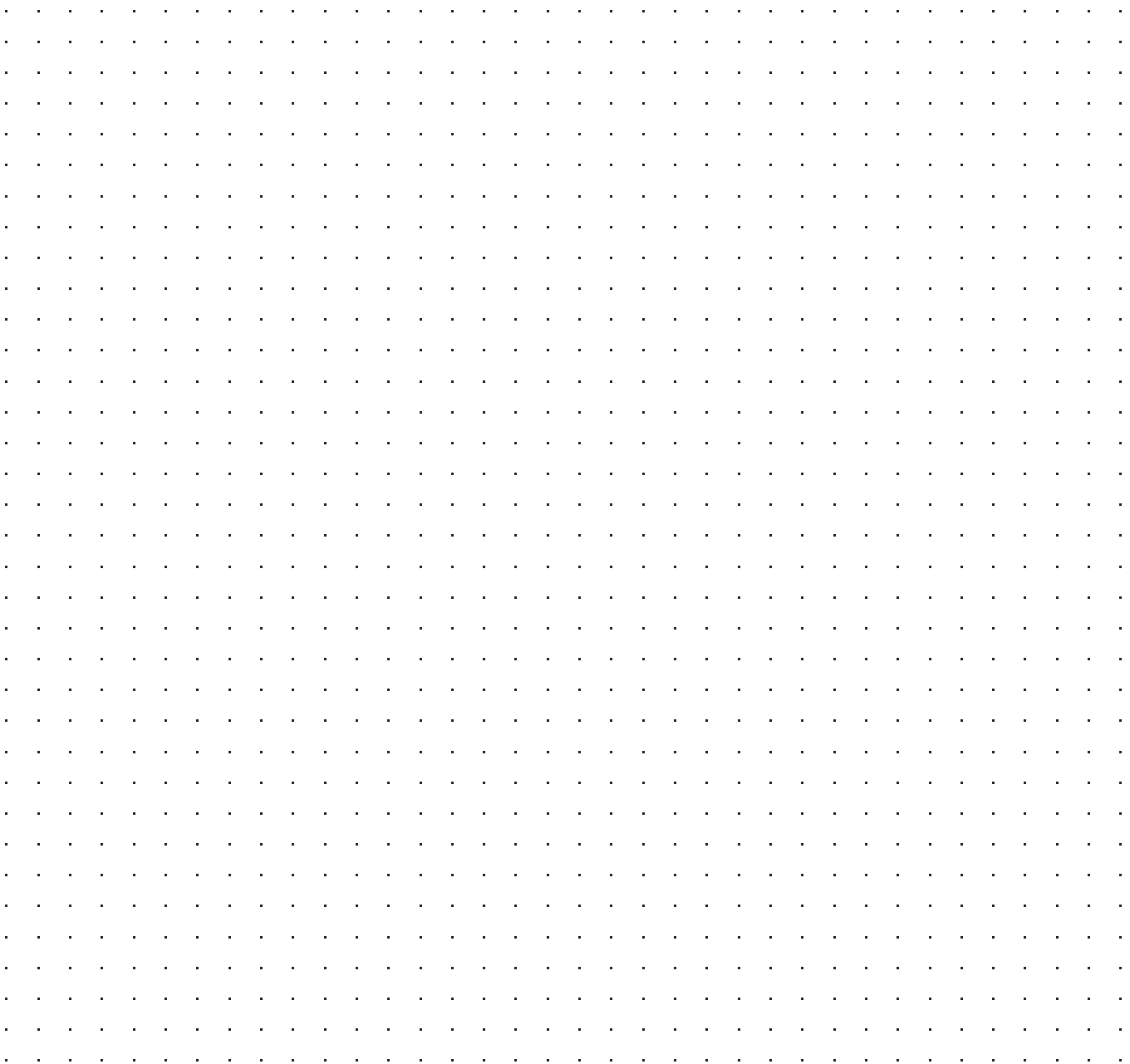

Ændring (registreringskode)

- 0 Ingen ændringer
- 1 Nummeret skal nyoprettes, findes ikke i bbr
- 2 Nummeret skal slettes, bygningen findes ikke
- 3 Oplysninger skal ændres, ukorrekte i bbr
- 4 Adgang nægtet, registrering ikke mulig
- 5 Bygningen fremstår som opført efter undersøgelsens slutår
- 6 Bygningen kan ikke identificeres, registreringen opgivet
- 7 Bygningen kan ikke identificeres, bygningen er registreret
- 8 Flere bygninger registreret samlet
- 9 Småbygning, SAVE-registreres ikke

Komplekstype

- 100 Handel / privat service
- 101 Købmandsgård
- 150 Apotek
- 155 Bankbygning / sparekasse
- 160 Håndværkerbødder
- 161 Småværksted / blandet
- 165 Kontor / forretningsbyggeri
- 170 Pakhus
- 175 Servicestation / garageanlæg
- 180 Varehus / stormagasin
- 200 Tekniske anlæg
- 201 Elværk
- 202 Kraftværk
- 203 Vindmølleanlæg
- 204 Vindmølleanlæg
- 205 Vandværk
- 250 Gasværk
- 255 Bro
- 260 Kran
- 265 Pumpestation
- 270 Vandtårn
- 300 Produktion
- 301 Farveri
- 302 Garveri
- 303 Jernstøberi
- 304 Smedje
- 305 Teglværk
- 306 Værft
- 307 Bageri
- 308 Bryggeri
- 309 Mejeri
- 310 Slagteri
- 350 Beklædnings- / tekstilfabrik
- 355 Fabrik / industri m.v.
- 360 Kaffebrænderi
- 365 Kalkværk

- 370 Kvægtorv
- 375 Røgeri
- 380 Savværk
- 385 Sukkerraffinaderi
- 390 Andet håndværk

- 400 Offentlig service/undervisning
- 401 Brandstation
- 402 Fyrstation
- 403 Hospital
- 404 Jernbanestation
- 405 Kirkeanlæg
- 406 Plejehjem
- 407 Postgård
- 408 Skole
- 409 Rådhus
- 410 Ting- / arresthus
- 411 Toldkammer
- 412 Præstegård
- 450 Amtsgård
- 455 Borgmestergård
- 460 Politistation
- 465 Havneanlæg
- 470 Redningsstation
- 475 Sprøjtehus
- 476 Sømærke
- 480 Lufthavn
- 485 Asyl
- 486 Social institution
- 487 Børneinstitution
- 489 Fattiggård
- 490 Stiftelsesbygning
- 495 Kuranstalt

- 500 Land- / skovbrug
- 501 Bondegård
- 502 Husmandssted
- 503 Herregård
- 504 Skovridergård

- 600 Beboelse mm.
- 601 Beboelseskompleks
- 602 Bolig med erhverv
- 603 Palæ
- 604 Slot
- 605 Ambassadebygning
- 606 Ministeriel bygning
- 607 Regeringsbygning
- 650 Beboelseshus
- 655 Etagebeboelseshus
- 660 Etagebeb. hus baggårdserhverv
- 665 Række- / kædehus
- 670 Villa
- 675 Landsted
- 680 Landhus
- 685 Sommerhus

- 700 Kulturanlæg
- 701 Højskole
- 702 Idrætsanlæg
- 703 Museum
- 705 Biograf
- 706 Kro / hotel
- 750 Arkiv / bibliotek
- 760 Forsamlingshus
- 780 Teater

- 800 Militære anlæg
- 801 Fæstningsanlæg
- 802 Kaserne

Hovedplan

- 1 Enfløjet bygning
- 2 Gavlhus
- 3 Enkelthus uden facadeorientering
- 4 Tofløjet bygning
- 5 Trefløjet bygning
- 6 Firefløjet bygning
- 7 Rund bygning
- 8 Polygonal bygning
- 9 Andet
- 10 Kvadratisk bygning

Sokkel

- 1 Teglsten
- 2 Granit/kampesten
- 3 Sandsten
- 4 Støbt (beton)
- 5 Markeret, puds eller maling
- 6 Pudset sokkel (materialet kan ikke erkendes)
- 9 Andet

Ydermur

- 1 Ubehandlet overflade
- 2 Kalket/malet
- 3 Puds, overfladebehandling
- 5 Træbeklædt
- 6 Diverse pladebeklædninger
- 7 Glasfacade
- 8 Skalmur
- 9 Andet

Tagkonstruktion

- 1 Saddeltag/heltag
- 2 Halvtag/pulttag
- 3 Mansardtag
- 4 Valmtag
- 5 Kuppel-/hjelmtag
- 6 Pyramidetag
- 7 Fabrikstag/shedtag
- 8 Fladt tag (built up)
- 9 Andet
- 10 Københavnertag
- 12 Buetag/tøndetag

Gavlkonstruktion

- 1 Grundmuret gavl
- 2 Bindingsværksgavl
- 3 Træbeklædt gavl
- 4 Strå-/rørbeklædt
- 5 Metalplader
- 6 Fibercementplader

- 7 Pap
- 8 Kunststof-/plastplader
- 9 Andet

Kvist

- 1 Facade-/frontkvist
- 2 Tagkvist
- 3 Småkviste
- 4 Mansardkvist
- 5 Altankvist
- 9 Andet

Gesims

- 1 Muret gesims
- 2 Trægesims
- 3 Muret med puds/stuk
- 4 Præfabrikerede elementer
- 5 Tagudhæng med synlige spær
- 6 Trægesims med puds
- 7 Puds/stuk, underliggende materiale ukendt
- 9 Andet

Dør / Port

- 1 Fyldingsdør
- 2 Beklædt dør
- 3 Revledør
- 4 Flammet dør
- 5 Fyldingsport
- 6 Beklædt port
- 7 Revleport
- 8 Flammet port
- 9 Andet
- 10 Ny dør
- 11 Ny port
- 12 Nyt dørhul
- 13 Nyt porthul
- 14 Plan, glat dør
- 15 Ramme-/gitterdør med glas
- 16 Ren glasdør
- 17 Plan, glat port
- 18 Port med glas
- 19 Stålgitterport

Vindue

- 1 Retkantet
- 2 Rundbuet
- 3 Spidsbuet
- 4 Fladbuet
- 5 Fladrundbuet (kurvehanksbuet)
- 6 Trekløverformet
- 7 Kølbuget (æselryg)
- 8 Runde og ovale
- 9 Andet
- 10 Nye vinduer
- 11 Nye vindueshuller

Bygningsdel

- 1 Tårn, spir, tagrytter
- 2 Frontispice, fronton, frontspids
- 3 Porticus, søjlebåret forhal
- 4 Balkon, altan
- 5 Karnap
- 6 Veranda, udestue
- 7 Beboelsestårn, trappetårn
- 8 Trappe
- 9 Andet

Udsmykning

- 1 Markeret, sokkelpræget underfacade (bossage-, refend-, kvader- og diamantkvaderpuds)
- 2 Frise, bånd
- 3 Sålbank
- 4 Vindues-, dør- eller portindfatning
- 5 Fordakning
- 6 Lodrette skulpturelle elementer (søjler)
- 7 Detaljer i natursten, puds, cement eller metal
- 8 Inskriptioner
- 9 Andet

Stilart

- 1 Gotik
- 2 Renæssance
- 3 Barok
- 4 Rokoko
- 5 Klassicisme
- 6 Historicisme
- 7 Bedre byggeskik
- 8 Funktionalisme
- 9 Anden stilart
- 11 Nationalromantik
- 80 Jugendstil
- 81 Palæstil (1890-1915)
- 82 Nyklassicisme (1915-1930)
- 91 Industriarkitektur
- 555 Modernisme
- 556 Postmodernisme

Oprindelig/nuværende funktion

- 110 Stuehus til landbrugs/ ejendom
- 120 Fritliggende enfamiliehus
- 130 Række-, kæde- eller dobbelthus
- 140 Etageboligbebyggelse
- 150 Kollegium
- 160 Døgninstitution
- 190 Anden bygning til helårsbeboelse
- 210 Bygning til produktion inden for landbrug, skovbrug, gartneri,

- 220 Bygning til industri- eller håndværksproduktion mv.
- 230 El-/gas-/vand-/varmeværk mv.
- 290 Anden bygning til produktion

- 310 Transport- og garageanlæg
- 320 Bygning til kontor, handel, lager, herunder offentlig administration.

- 330 Bygning til hotel, restaurant, vaskeri, frisør og anden servicevirksomhed
- 390 Anden bygning til transport, handel mv.

- 410 Bygning til biograf, teater, erhvervsmæssig udstilling, bibliotek, museum, kirke mv.

- 420 Bygning til undervisning / forskning

- 430 Bygning til hospital mv.
- 440 Bygning til daginstitution
- 450 Bygning til sociale formål
- 490 Bygning til anden institution, herunder kaserner, fængsel mv.

- 510 Sommerhus
- 520 Bygning til feriemål
- 530 Bygning til idræt o. lign.
- 540 Kolonihavehus
- 590 Anden bygning til fritidsformål

- 910 Garage til 1 eller 2 biler
- 920 Carport
- 930 Udhus
- 940 Andet

Indre forhold

- 1 Fritliggende, med arkitektonisk tilknytning til andre bygninger på matriklen
- 2 Fritliggende, uden arkitektonisk tilknytning til andre bygninger på matriklen
- 4 Sammenbygget, med arkitektonisk tilknytning til andre bygninger på matriklen
- 5 Sammenbygget, uden arkitektonisk tilknytning til andre bygninger på matriklen

Ydre forhold

- 11 Fritliggende, men med arkitektonisk tilknytning til andre bygninger uden for matriklen
- 12 Fritliggende, uden arkitektonisk tilknytning til andre bygninger uden for matriklen
- 14 Sammenbygget, med arkitektonisk tilknytning til andre bygninger uden

- 15 Sammenbygget, uden arkitektonisk tilknytning til andre bygninger uden for matriklen

Omgivelse

- 10 Småbygninger
- 11 Udhus
- 12 Lysthus
- 13 Garage, vognremise
- 14 Skur
- 15 Stald
- 16 Drivhus
- 17 Iskælder
- 19 Andet

- 20 Bygningsværker
- 21 Mur med portal, låge
- 22 Mur
- 23 Stakit med portal, låge
- 24 Stakit
- 25 Stengærde
- 26 Belægning, fortov
- 27 Borner
- 28 Bro
- 29 Andet

- 30 Artefakter
- 31 Pumpe
- 32 Skulptur
- 3 Mindesmærke
- 34 Bislagssten
- 35 Springvand, fontæne
- 39 Andet

- 40 Natur
- 41 Have
- 42 Træer
- 43 Allé
- 44 Park, skov
- 45 Vandløb, kanal
- 46 Dam, sø, kær
- 47 Fjord, hav, bugt
- 48 Mark, eng
- 49 Andet

- 50 Anlæg
- 51 Parkeringsplads
- 52 Legeplads
- 53 Gårdrum, gårdsplads
- 54 Havnekaj
- 55 Lystbådehavn
- 59 Andet

Bebyggelsesmiljø

- 10 Købstad
- 11 Den gamle bykerne
- 12 Forstadskvarter (blandet kvarter)
- 13 Etagebyggeri (blok-karakter)
- 14 Etagebyggeri (stok-karakter)

- 15 Rækkehuskvarter
- 16 Villakvarter/ parcelhusområde
- 17 Industriområde
- 19 Andet

- 20 Stationsby
- 21 Den ældre bykerne
- 22 Forstadskvarter (blandet bebyggelse)
- 23 Boligområde (etagehusbyggeri)
- 24 Villakvarter/ parcelhusområde)
- 25 Industriområde
- 29 Andet

- 30 Landevejsby/midtvejsby
- 31 Ældre byområde (blandet karakter)
- 32 Parcelhusudstyknig/ boligområde
- 33 Industriområde
- 39 Andet

- 40 Landsby
- 41 Inden for ældre landsby
- 42 Byvækstområde (parcelhusudstyknig)
- 43 Industriområde
- 49 Andet

- 50 Fisker-/færgeleje
- 51 Inden for ældre byområde
- 52 Byvækstområde (parcelhusudstyknig)
- 53 Industriområde
- 59 Andet

- 60 Mindre bebyggelses-klynge/enklave
- 61 Samling af gårde
- 62 Samling af husmandssteder
- 63 Småhuse (landarbejderhuse)
- 64 Blandet bebyggelse
- 69 Andet

- 70 Fritliggende ejendom
- 71 Herregård
- 72 Bondegård
- 73 Husmandssted
- 74 Hus
- 79 Andet

- 80 Hovedstad
- 81 Den gamle bykerne
- 82 Forstadskvarter (blandet kvarter)

- 83 Etagebyggeri (blok-karakter)
- 84 Etagebyggeri (stok-karakter)
- 85 Rækkehuskvarter
- 86 Tæt/lav bebyggelse
- 87 Villakvarter/ parcelhusområde
- 88 Industriområde
- 89 Andet

Anvendelse		Ydervægsmateriale	Tagdækning
110	Stuehus til landbrugsejendom	390 Anden bygning til transport, handel mv.	1 Folie med grus/sten (fladt)
120	Fritliggende enfamiliehus	410 Bygning til biograf, teater, erhvervsmæssig udstilling, bibliotek, museum, kirke mv.	2 Tagpap (med taghældning)
130	Række-, kæde- eller dobbelthus	420 Bygning til undervisning / forskning	3 Skifer, asbestcement
140	Etageboligbebyggelse	430 Bygning til hospital mv.	4 Cementsten
150	Kollegium	440 Bygning til daginstitution	5 Tegl
160	Døgninstitution	450 Bygning til sociale formål	6 Metalplader
190	Anden bygning til helårsbeboelse	490 Bygning til anden institution, herunder kaserne, fængsel mv.	7 Stråtag
210	Bygning til produktion indenfor landbrug, skovbrug, gartneri, råstofudvinding mv.	510 Sommerhus	10 Fibercement
220	Bygning til industri- eller håndværksproduktion mv.	520 Bygning til ferieformål	11 Kunststof/plast
230	El-/gas-/vand-/varmeværk mv.	530 Bygning til idræt o. lign.	12 Glas
290	Anden bygning til produktion	540 Kolonihavehus	13 Naturskifer
310	Transport- og garageanlæg	590 Anden bygning til fritidsformål	90 Andet materiale
320	Bygning til kontor, handel, lager, herunder offentlig administration	910 Garage til 1 eller 2 biler	
330	Bygning til hotel, restaurant, vaskeri, frisør og anden servicevirksomhed	920 Carport	
		930 Udhus	
		940 Andet	



KULTURARVSSTYRELSEN

H. C. ANDERSENS BOULEVARD 2

1553 KØBENHAVN V

TELEFON 33 74 51 00

WWW.KULTURARV.DK